

外視 / External View

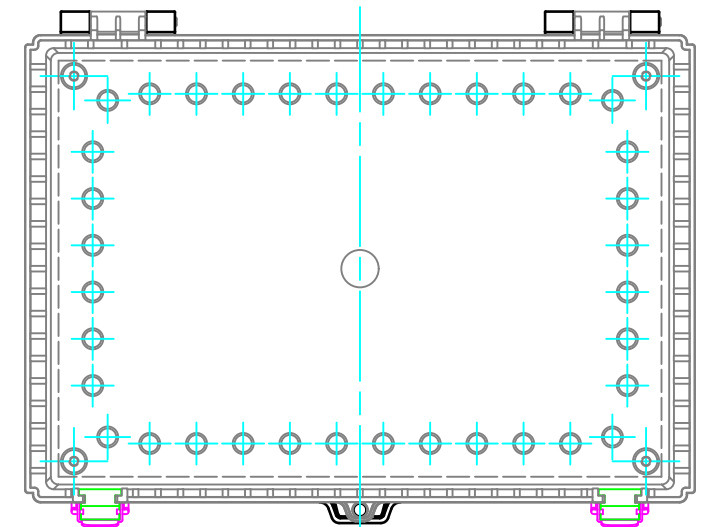
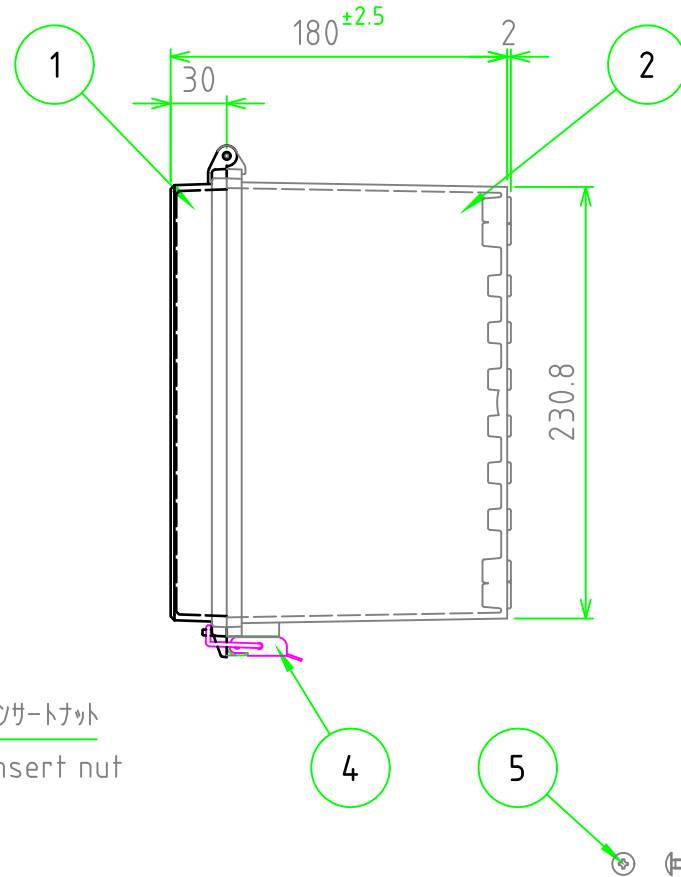
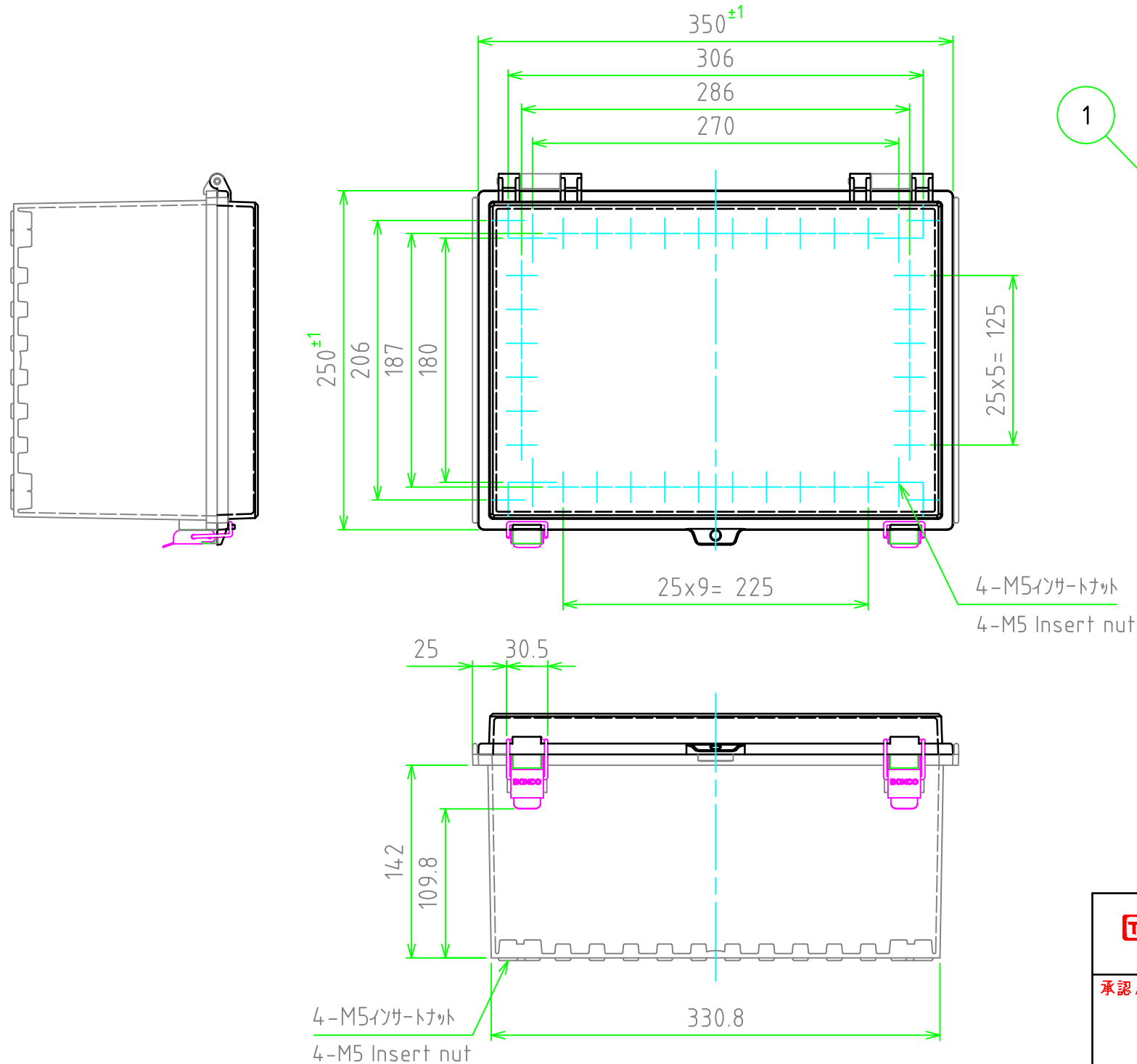
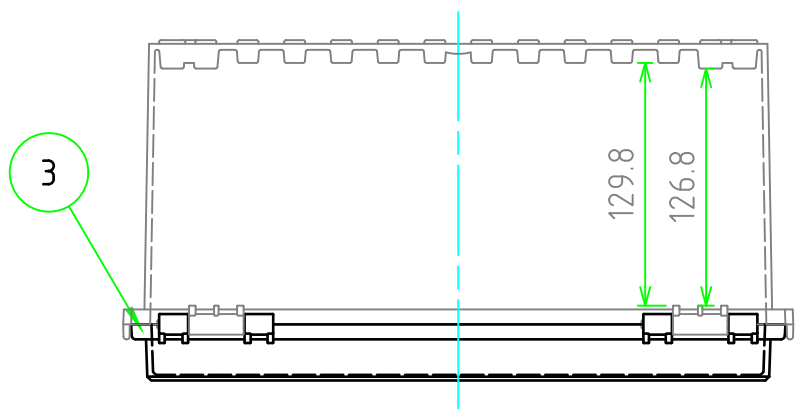

構成内容 / Components

[文書番号: TY-34]2008.02.08

No.	名称 / Part name	数量 / Pcs	材質 / Material	色・表面処理 / Color・Finish
1	トップカバー / Top cover	1	ABS樹脂 / ABS ポリカーボネート / Polycarbonate	ホワイトグレー / White gray 透明 / Transparent
2	ボディ / Base	1	ABS樹脂 / ABS	ホワイトグレー / White gray
3	ガスケット / Gasket	1	ポリウレタン / Polyurethane	ブラック / Black
4	ラッチ / Latch	2	ステンレス / Stainless steel	無処理 / Unfinished
5	取付ベース用ビス (M5 x 10) Screw (M5 - 10)	4	鉄 Steel	三価クロム Trivalent chromate

テクニカルデータ / Technical Data

保護等級 / Protection class	IP65
使用温度範囲 / Operating temperature	-10℃ ~ +60℃
可燃性クラス / Flammability class	UL94HB

色仕様(型番末尾□) / Color Type(End of product number□)

記号 / Code	トップカバー / Top cover	ボディ / Base
G	ホワイトグレー / White gray	ホワイトグレー / White gray
T	透明 / Transparent	ホワイトグレー / White gray

**TAKACHI** 株式会社タカチ電機工業  
TAKACHI ELECTRONICS ENCLOSURE Co., LTD.

品名 / Title  
防水・防塵開閉式ABSプラボックス  
IP65 LATCH-HINGED ABS PLASTIC BOX

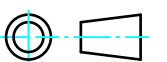

承認 / Approved 検図 / Checked 製図 / Created

型番 / Product number

尺度 / Scale

中根

中根

谷

BCAP253518□N  
作成日 / Date 2023/02/06

1 / 2

内視 / Internal View

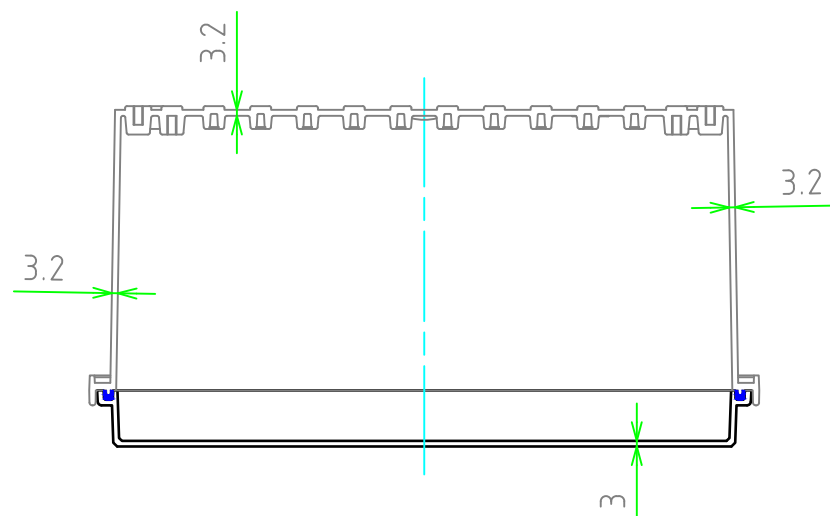

ボディ (内視)  
Base (Internal View)

カバー (内視)  
Cover (Internal View)

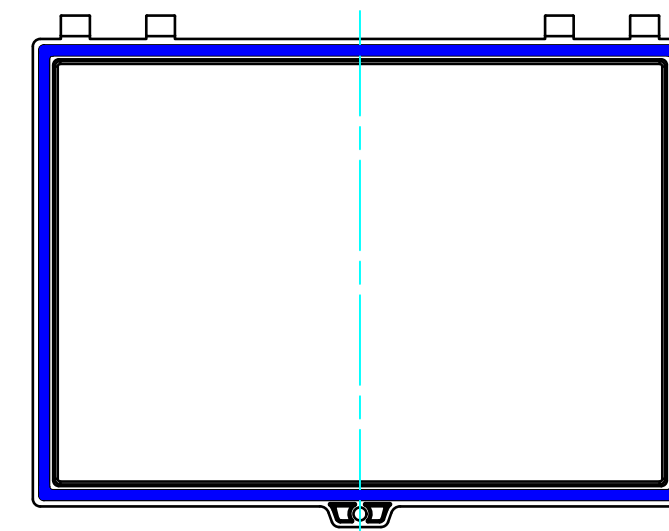
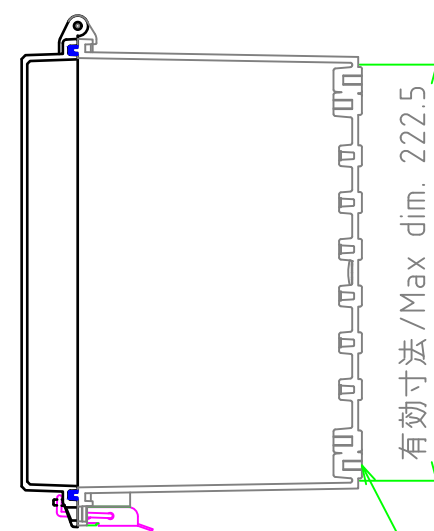
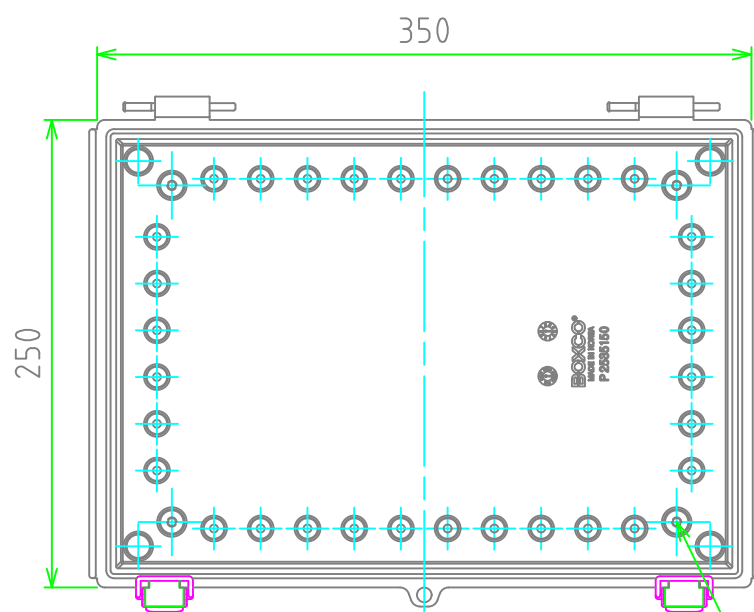
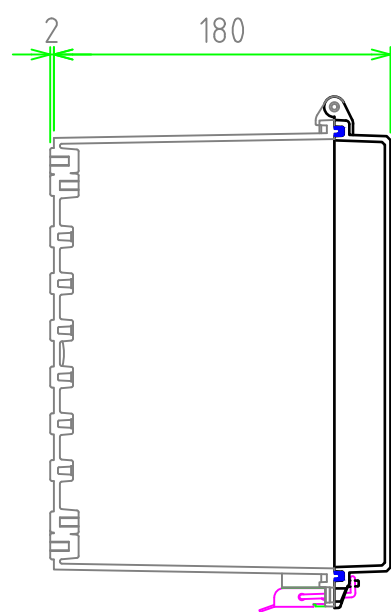

4-M5インサートナット  
4-M5 Insert nut

4-M5インサートナット  
4-M5 Insert nut

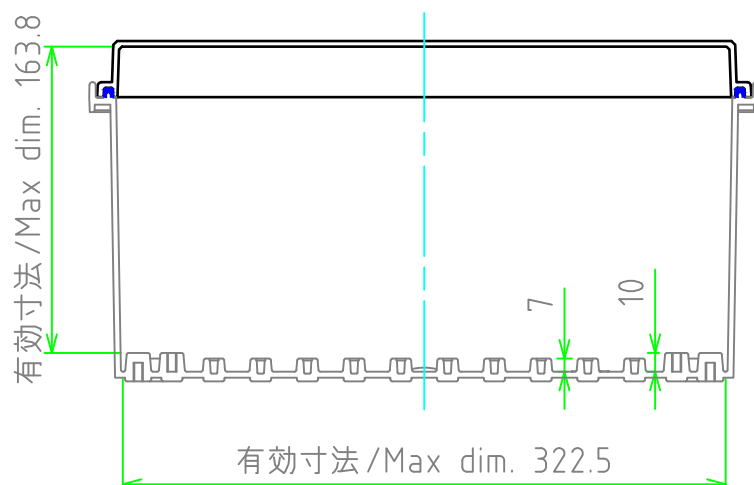

株式会社タカチ電機工業 TAKACHI ELECTRONICS ENCLOSURE Co., LTD.			品名/Title 防水・防塵開閉式ABSプラボックス IP65 LATCH-HINGED ABS PLASTIC BOX	
承認/Approved	検図/Checked	製図/Created	型番/Product number BCAP253518GN/BCAP253518TN	
中根	中根	谷	作成日/Date 2023/02/06	2 / 2