

ケース型番 / Product Number

EXWFS 298 - 93 - □□□

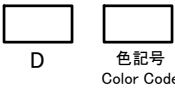

寸法制限範囲 / Dimension limit range  
D = 40 ~ 500

構成内容 / Components				
No.	名称 / Part name	数量 / Pcs	材質 / Material	色・表面処理 / Color・Finish
1	フランジ付側板 / Flanged end panel	2	PC + ABS樹脂 (UL94V-0 主成分) PC + ABS Flame-resistant	塗装無 : ブラック, グレー / Black, Gray · Unpainted 塗装付 : ネイビー / Navy · Painted
2	上カバー / Top cover	1	アルミ押出材 A6063S-T5 Extruded aluminium A6063S-T5	シルバー, ブラック・アルマイト & クリア塗装 Silver, Black · anodized with clear coating
3	下カバー / Bottom cover	1	アルミ押出材 A6063S-T5 Extruded aluminium A6063S-T5	シルバー, ブラック・アルマイト & クリア塗装 Silver, Black · anodized with clear coating
4	ガスケット / Panel gasket	2	EPDMスポンジ / EPDM sponge	ブラック / Black
5	カバー用ガスケット / Cover gasket	2	シリコンスポンジ / Silicone sponge	ホワイトグレー / White gray
6	取付ビス(六角穴付M5×12) Screw (Hexagonal M5-12)	8	ステンレス Stainless steel	無処理 Unfinished
7	Oリング / O-ring	8	NBR / Nitrile rubber	ブラック / Black

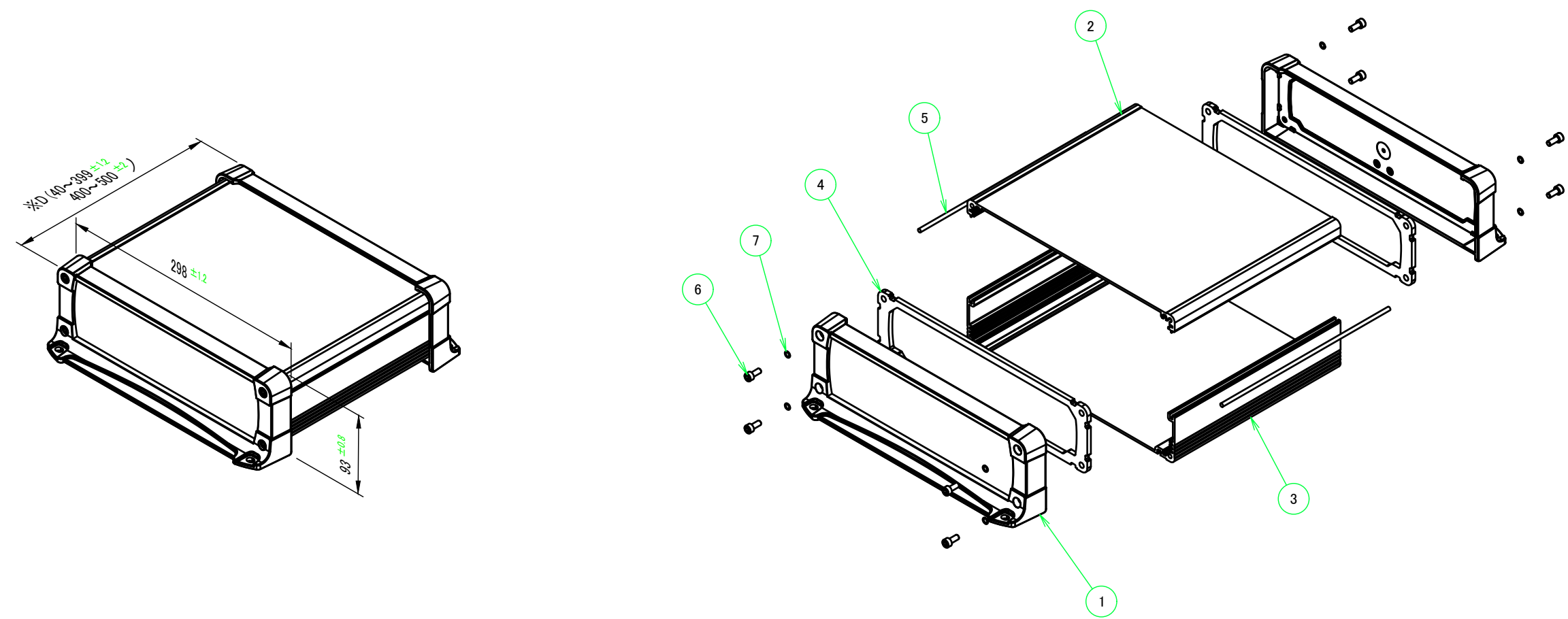

※取付ビスの締付けの強弱によりガスケットが伸縮するためD寸法(全長)は多少前後します。  
※Be aware that the entire enclosure length will be slightly shorter even if fastening screws under the recommended torque.

■テクニカルデータ / Technical Data■  
保護等級 / Protection class : IP54  
締付トルク / Recommended torque : 0.8N・m~0.9N・m

色仕様(型番末尾□□) / Color type		
記号 / Code	上下カバー / Cover	フランジ付側板 / Flanged end panel
SB	シルバー / Silver	ブラック / Black
SG	シルバー / Silver	グレー / Gray
SN	シルバー / Silver	ネイビー / Navy
BB	ブラック / Black	ブラック / Black
BG	ブラック / Black	グレー / Gray
BN	ブラック / Black	ネイビー / Navy

<b>TAKACHI</b> 株式会社タカチ電機工業 TAKACHI ELECTRONICS ENCLOSURE CO., LTD.		品名/Title フランジ足付フリーサイズケース 防水タイプ CUSTOM SIZED WATERPROOF ALUMINIUM ENCLOSURE	
承認/Approved 中根	検図/Checked 岡本	製図/Created 大江	
型番/Product number EXWFS298-93-□□□			尺度/Scale 1:5
作成日/Date 2023/07/21			1 / 5
本図面の著作権は株式会社タカチ電機工業に帰属します。 / Copyright (C) TAKACHI ELECTRONICS ENCLOSURE CO., LTD. All Rights Reserved.			

B-B (1:5)

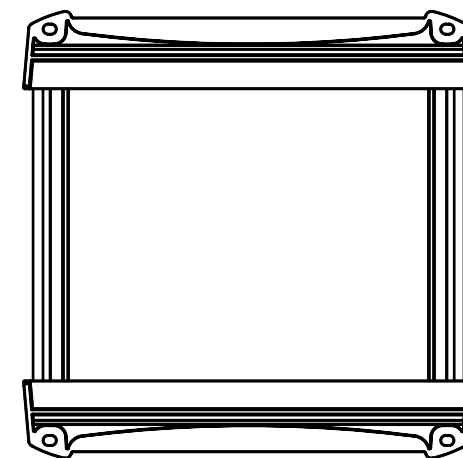
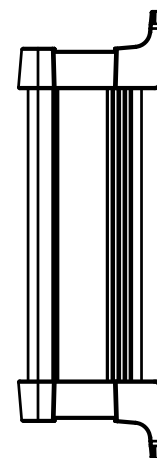
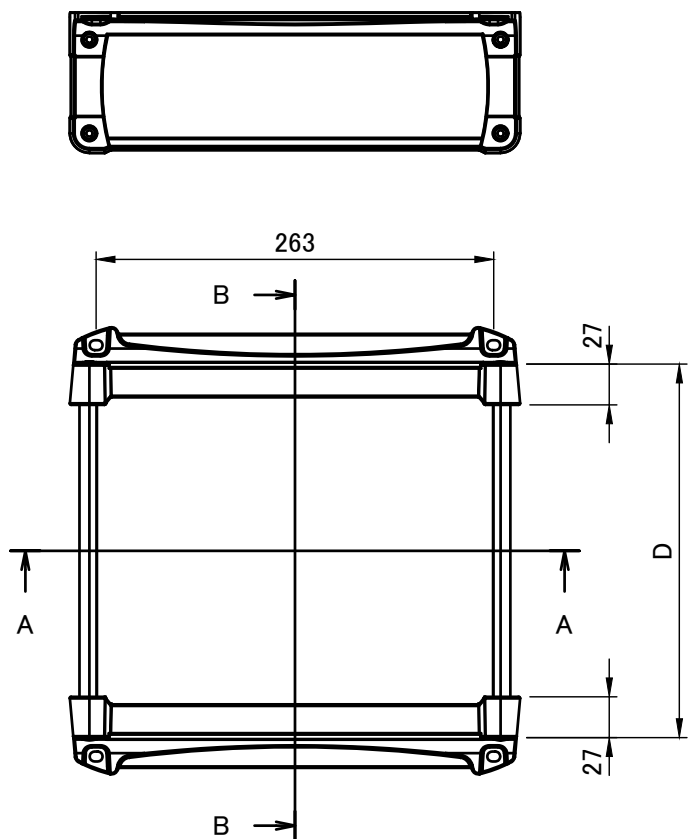
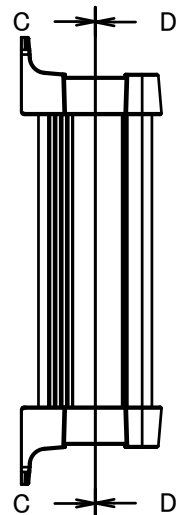
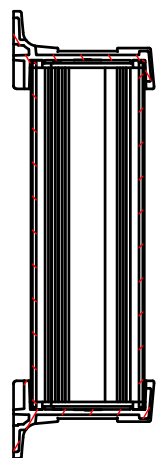

4-M5 六角穴付ボルト  
4-M5 Countersunk hole

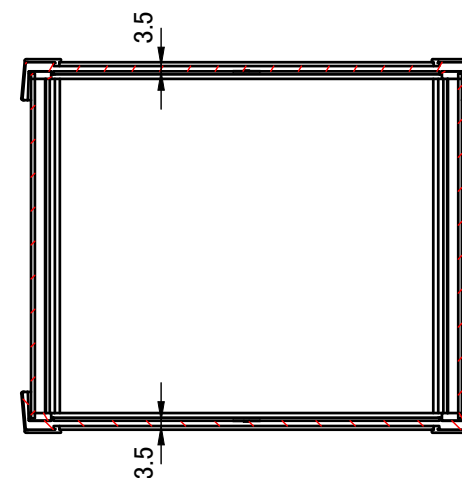
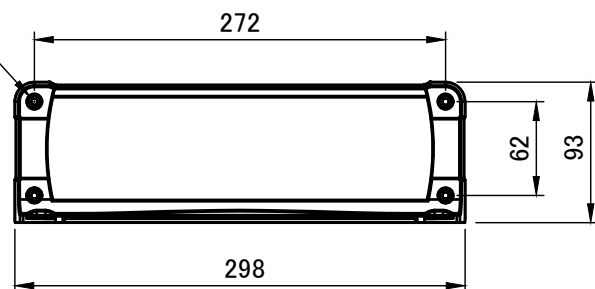

C-C (1:5)

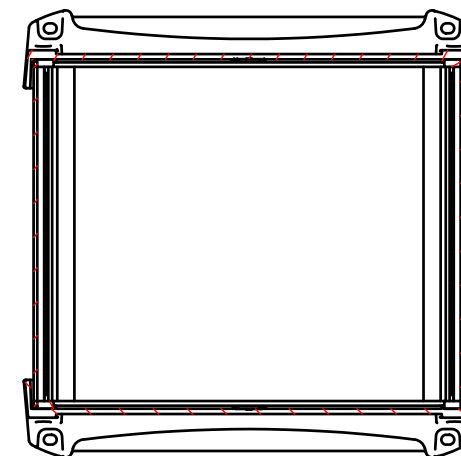

D-D (1:5)

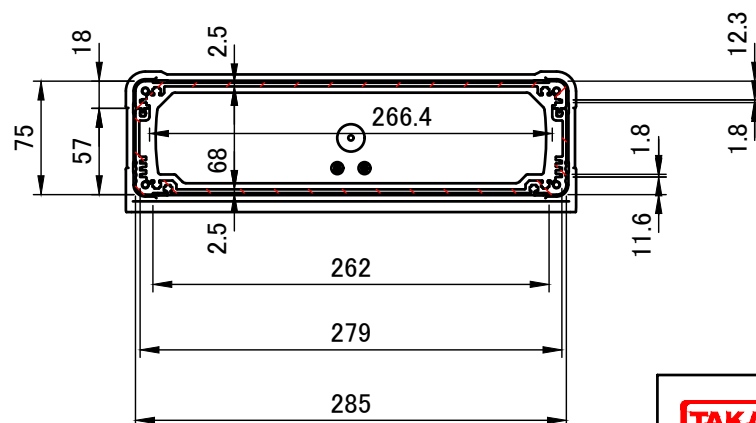

A-A (1:5)

株式会社タカチ電機工業 TAKACHI ELECTRONICS ENCLOSURE CO., LTD.			品名/Title フランジ足付フリーサイズケース 防水タイプ CUSTOM SIZED WATERPROOF ALUMINIUM ENCLOSURE	尺度/Scale 1:5
承認/Approved 中根	検図/Checked 岡本	製図/Created 大江	型番/Product number EXWFS298-93-□□□	
			作成日/Date 2023/07/21	2 / 5

# 上カバー / Top cover

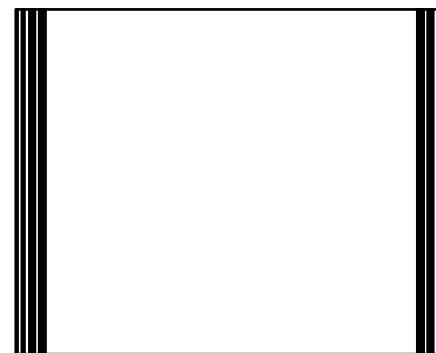
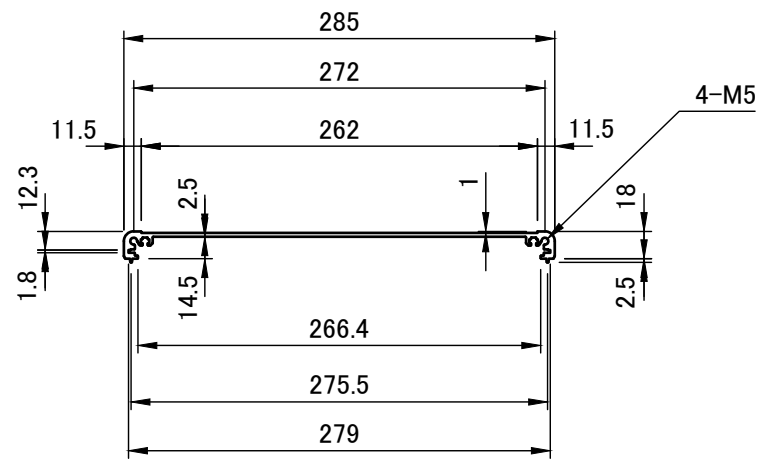
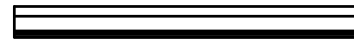
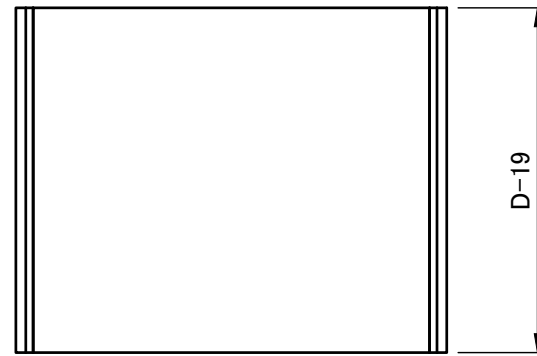

 <b>株式会社タカチ電機工業</b> TAKACHI ELECTRONICS ENCLOSURE CO., LTD.			品名/Title <b>上カバー</b> TOP COVER	 尺度/Scale 1:5
承認/Approved	検図/Checked	製図/Created	型番/Product number <b>W285-D</b>	
中根	岡本	大江	作成日/Date 2022/11/24	3 / 5

# 下カバー / Bottom cover

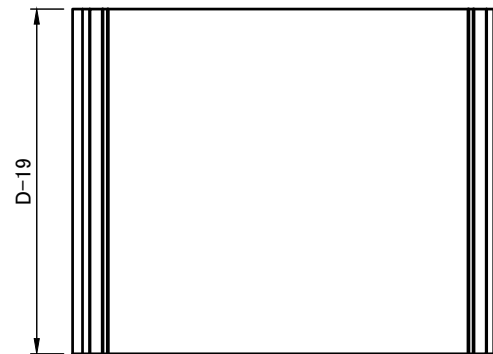
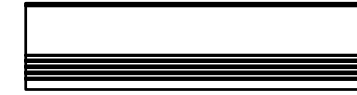
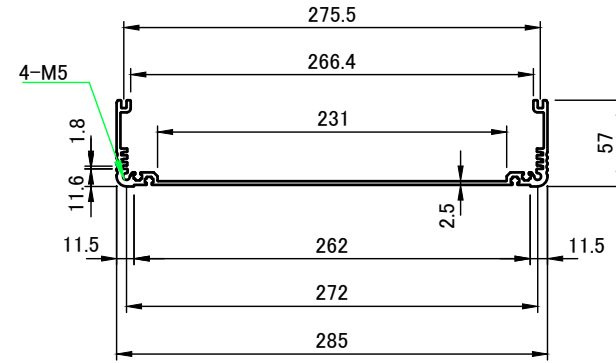
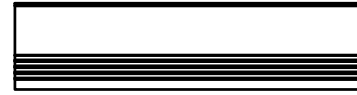
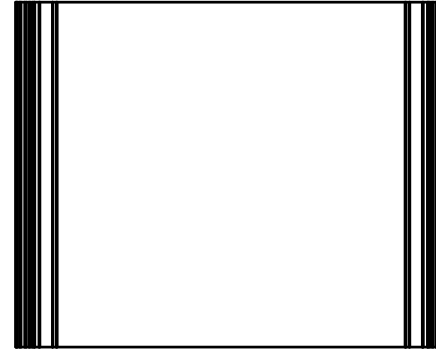

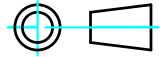
 <b>株式会社タカチ電機工業</b> <small>TAKACHI ELECTRONICS ENCLOSURE Co., LTD.</small>			品名/Title <b>下カバー</b> <b>BOTTOM COVER</b>	 尺度/Scale 1:5
承認/Approved	検図/Checked	製図/Created	型番/Product number <b>W285-H75-D</b>	
中根	岡本	大江	作成日/Date 2022/11/24	4 / 5

# フランジ付側板 / Flanged end panel

A-A (1:3)

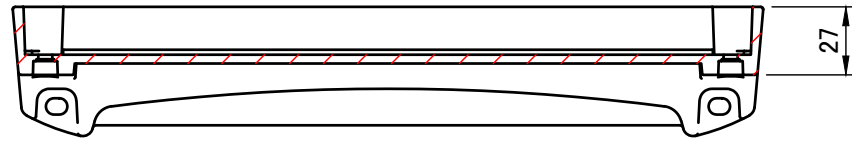

4-M5 六角穴付ボルト  
4-M5 Countersunk hole

B-B (1:3)

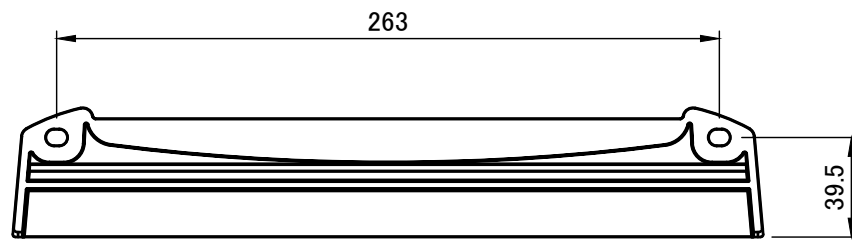
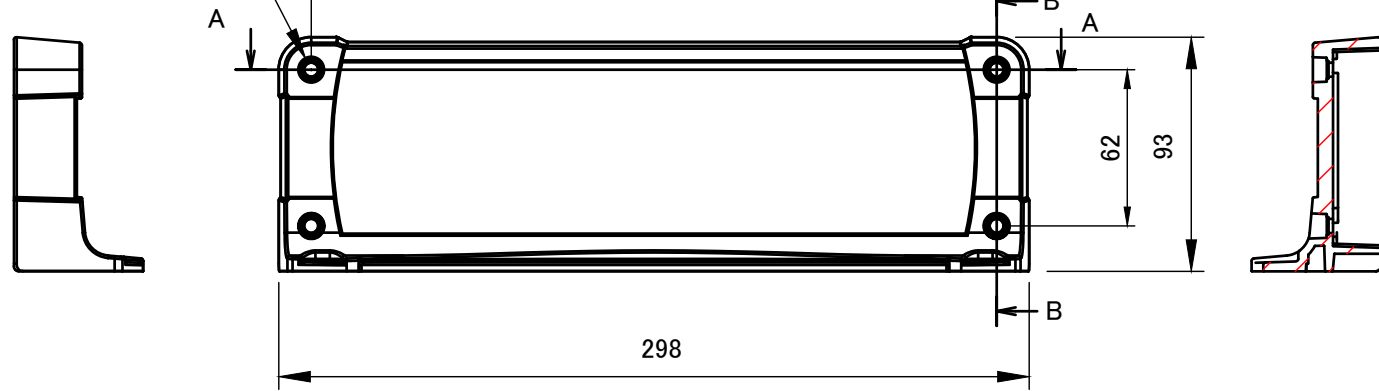

有効寸法 / Max dim. 250.8

有効寸法 / Max dim. 56

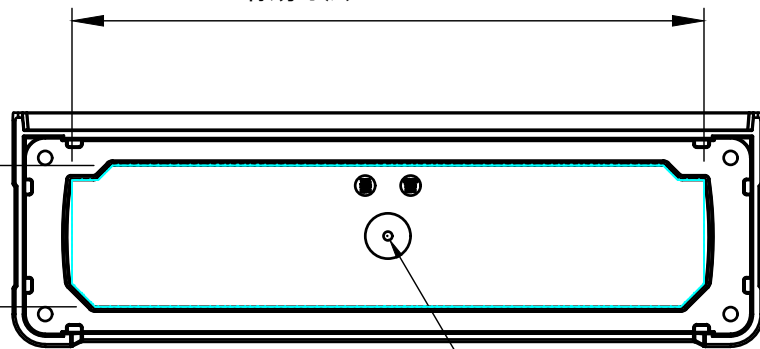

プラスチック注入口(φ4 凹形状あり)

C-C (1:3)

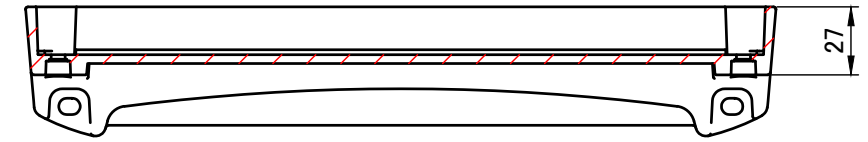

4-M5 六角穴付ボルト  
4-M5 Countersunk hole

D-D (1:3)

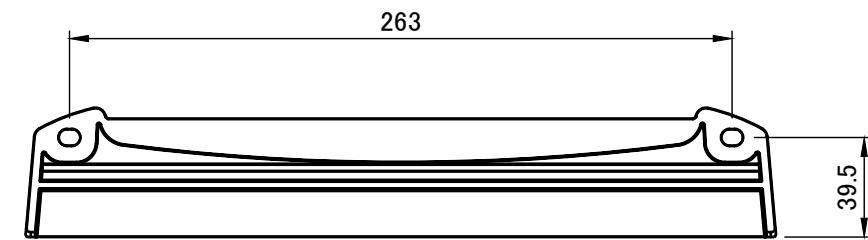
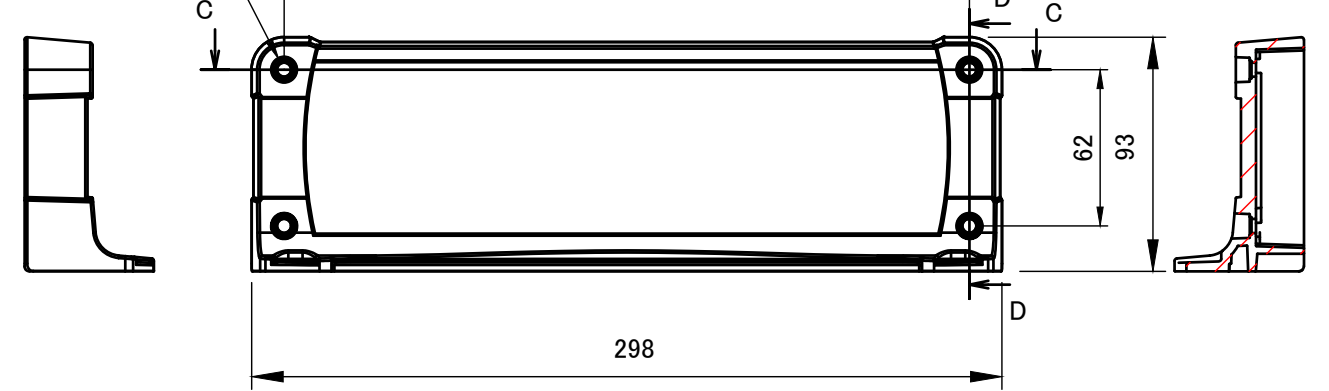

有効寸法 / Max dim. 250.8

有効寸法 / Max dim. 56

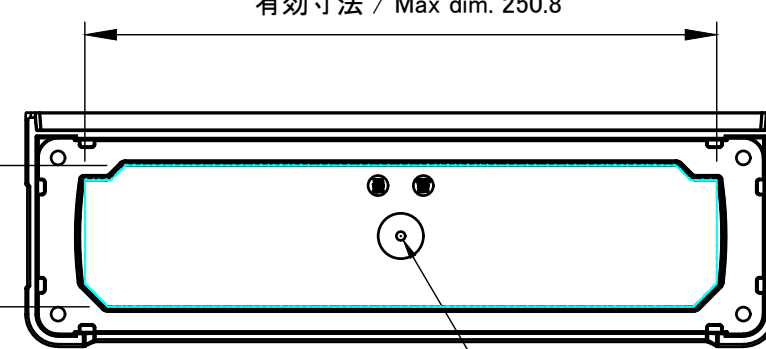

プラスチック注入口(φ4 凹形状あり)

株式会社タカチ電機工業 TAKACHI ELECTRONICS ENCLOSURE CO., LTD.			品名/Title フランジ付側板 FLANGED END PANEL	尺度/Scale 1:3
承認/Approved	検図/Checked	製図/Created	型番/Product number W300-H90	
中根	岡本	大江	作成日/Date 2022/11/24	5 / 5