

| 構成内容 / Components |                                                                 |          |                                                                |                                                                  |
|-------------------|-----------------------------------------------------------------|----------|----------------------------------------------------------------|------------------------------------------------------------------|
| No.               | 名称 / Part name                                                  | 数量 / Pcs | 材質 / Material                                                  | 色・表面処理 / Color・Finish                                            |
| 1                 | フレーム<br>Frame                                                   | 4        | アルミ押出材 A6063S-T5<br>Extruded aluminium A6063S-T5               | シルバー、ブラック・アルマイト & クリア塗装<br>Silver, black・Anodized & clear coated |
| 2                 | コーナーブロック<br>Corner block                                        | 4        | ABS樹脂 UL94HB<br>ABS UL94HB                                     | ライトグレー、ブラック<br>Light gray, Black                                 |
| 3                 | コーナーキャップ / Blind plug                                           | 8        | エラストマ / TPE                                                    | ライトグレー、ブラック / Light gray, Black                                  |
| 4                 | ハメ込みパネル / Slide panel                                           | 1        | アルミ板 / Aluminium A1100P t=1.5<br>アルミ板 / Aluminium A1100P t=1.5 | シルバーアルマイト / Silver・Anodized<br>ブラック・塗装 / Black・Painted           |
| 5                 | ねじ止めパネル / Screwed panel                                         | 1        | アルミ板 / Aluminium A1100P t=1.5<br>アルミ板 / Aluminium A1100P t=1.5 | シルバーアルマイト / Silver・Anodized<br>ブラック・塗装 / Black・Painted           |
| 6                 | 取付ビス(M4 x 15 ナベ)<br>Screw (M4 - 15 Pan head)                    | 16       | 鉄<br>Steel                                                     | 三価クロメート<br>Trivalent chromate                                    |
| 7                 | パネル取付ビス(十字穴台形ビスM3 x 5)<br>Screw(Original trapezoid head M3 - 5) | 4        | 鉄<br>Steel                                                     | ニッケルメッキ、三価黒クロメート<br>Nickel plated, Black trivalent chromate      |

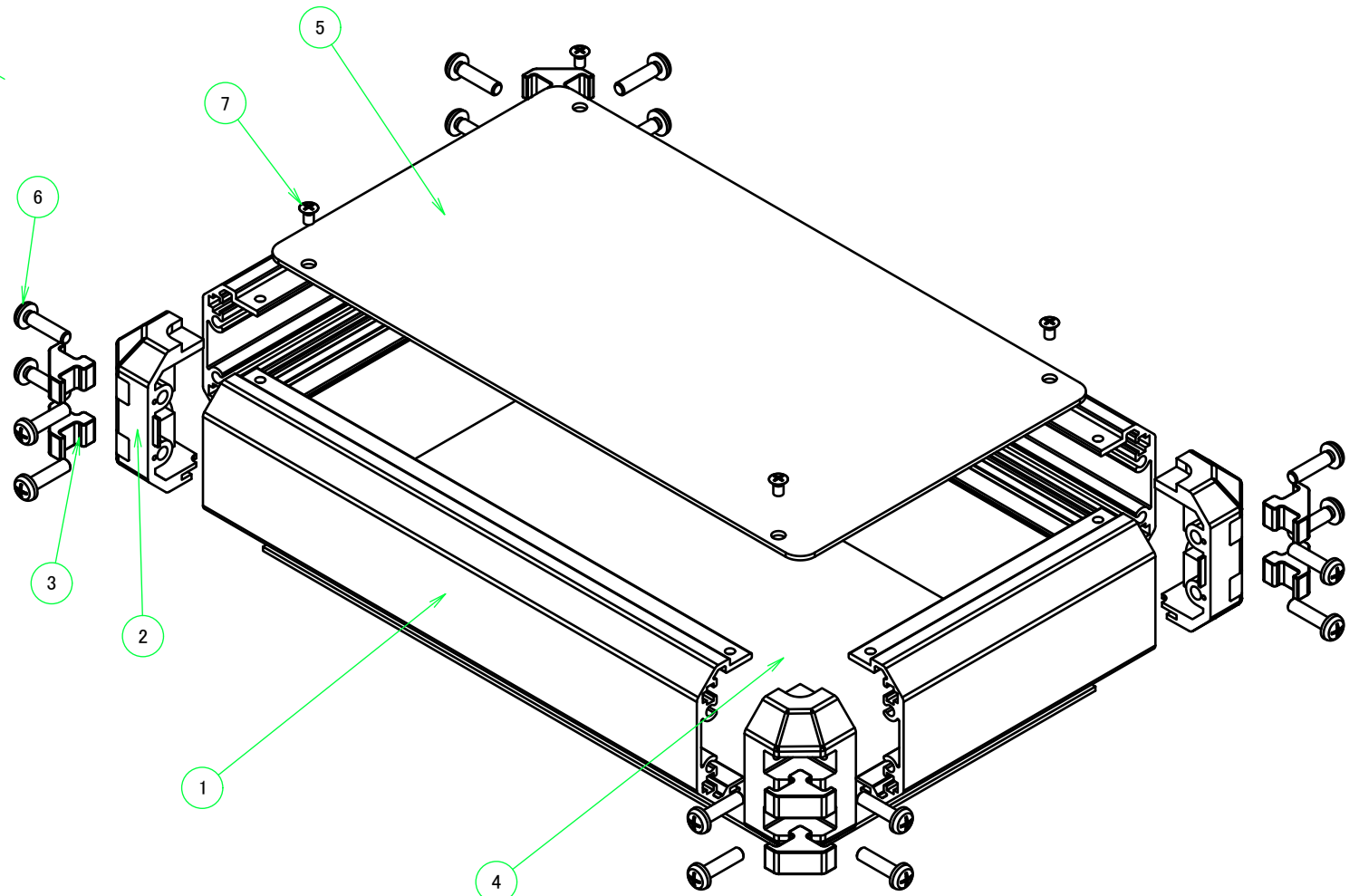

| 色仕様(型番末尾□) / Color Type (End of product number □) |               |               |                     |
|---------------------------------------------------|---------------|---------------|---------------------|
| 記号 / Code                                         | パネル / Panel   | フレーム / Freme  | コーナー / Corner       |
| G S                                               | シルバー / Silver | シルバー / Silver | ライトグレー / Light gray |
| B S                                               | シルバー / Silver | シルバー / Silver | ブラック / Black        |
| B X                                               | シルバー / Silver | ブラック / Black  | ブラック / Black        |
| B B                                               | ブラック / Black  | ブラック / Black  | ブラック / Black        |

|                                                               |                  |                  |                                                 |                 |
|---------------------------------------------------------------|------------------|------------------|-------------------------------------------------|-----------------|
| <b>株式会社タカチ電機工業</b><br>TAKACHI ELECTRONICS ENCLOSURE CO., LTD. |                  |                  | 品名/Title<br>コントロールボックス<br>ALUMINIUM CONTROL BOX | 尺度/Scale<br>1:2 |
| 承認/Approved<br>中根                                             | 検図/Checked<br>大江 | 製図/Created<br>常山 | 型番/Product number<br>FC5-25-15□                 |                 |
|                                                               |                  |                  | 作成日/Date<br>2022/11/01                          | 1 / 7           |

外視図，内視図 / External View, Internal View

フレーム1側 / Frame1 side

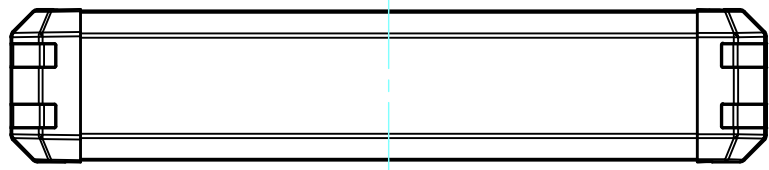

フレーム3側 / Frame3 side

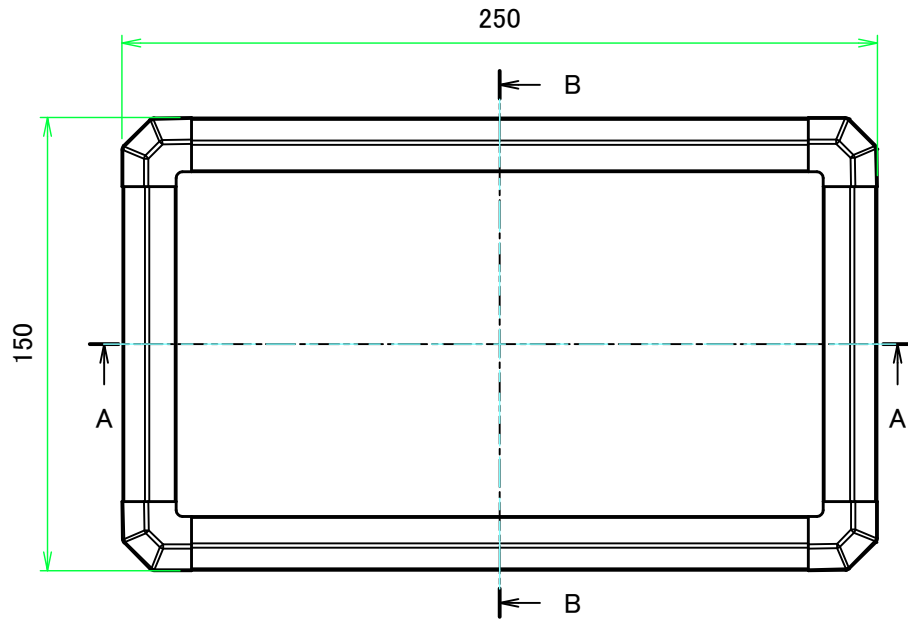
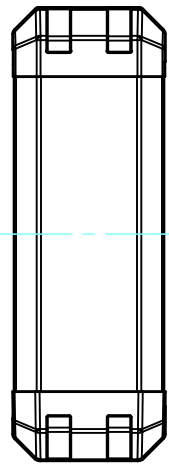

フレーム4側 / Frame4 side

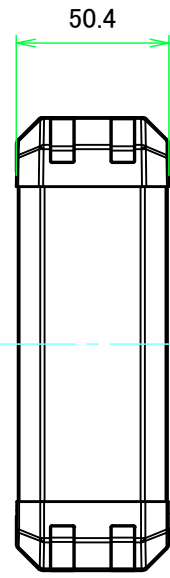

フレーム2側 / Frame2 side

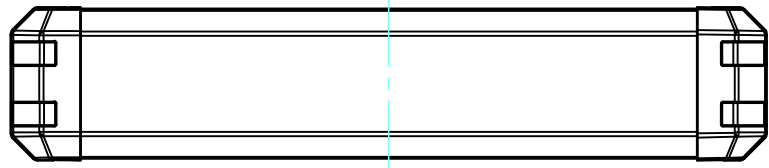

A-A (1:2.5)

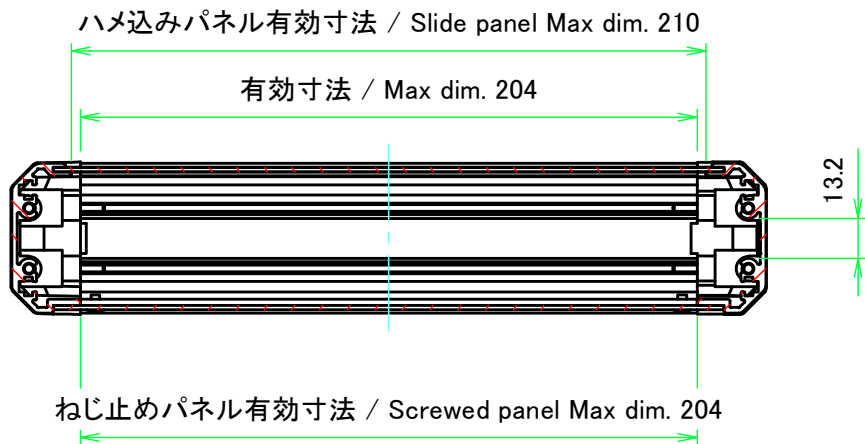

B-B (1:2.5)

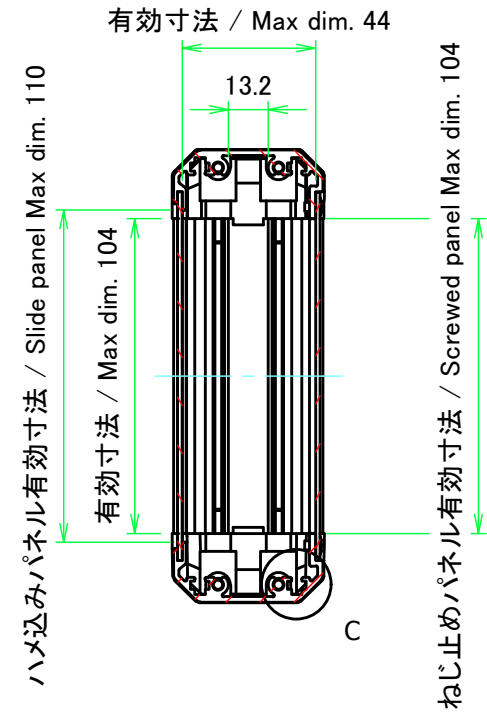

C : フレーム拡大図 / Frame cross-section

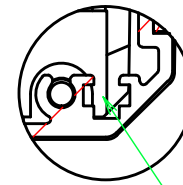

ナットレール / Nut rail

スライドナット用溝  
別売オプション品 スライドナット FZ-3 を入れる事が出来ます。  
Groove for slide nut  
Slide nut FZ-3 (sold separately as optional parts) can be inserted.

|                                                        |            |            |                                                 |                   |
|--------------------------------------------------------|------------|------------|-------------------------------------------------|-------------------|
| 株式会社タカチ電機工業<br>TAKACHI ELECTRONICS ENCLOSURE CO., LTD. |            |            | 品名/Title<br>コントロールボックス<br>ALUMINIUM CONTROL BOX | 尺度/Scale<br>1:2.5 |
| 承認/Approved                                            | 検図/Checked | 製図/Created | 型番/Product number<br>FC5-25-15□                 |                   |
|                                                        | 大江         | 常山         | 作成日/Date 2017/05/17                             | 2 / 7             |

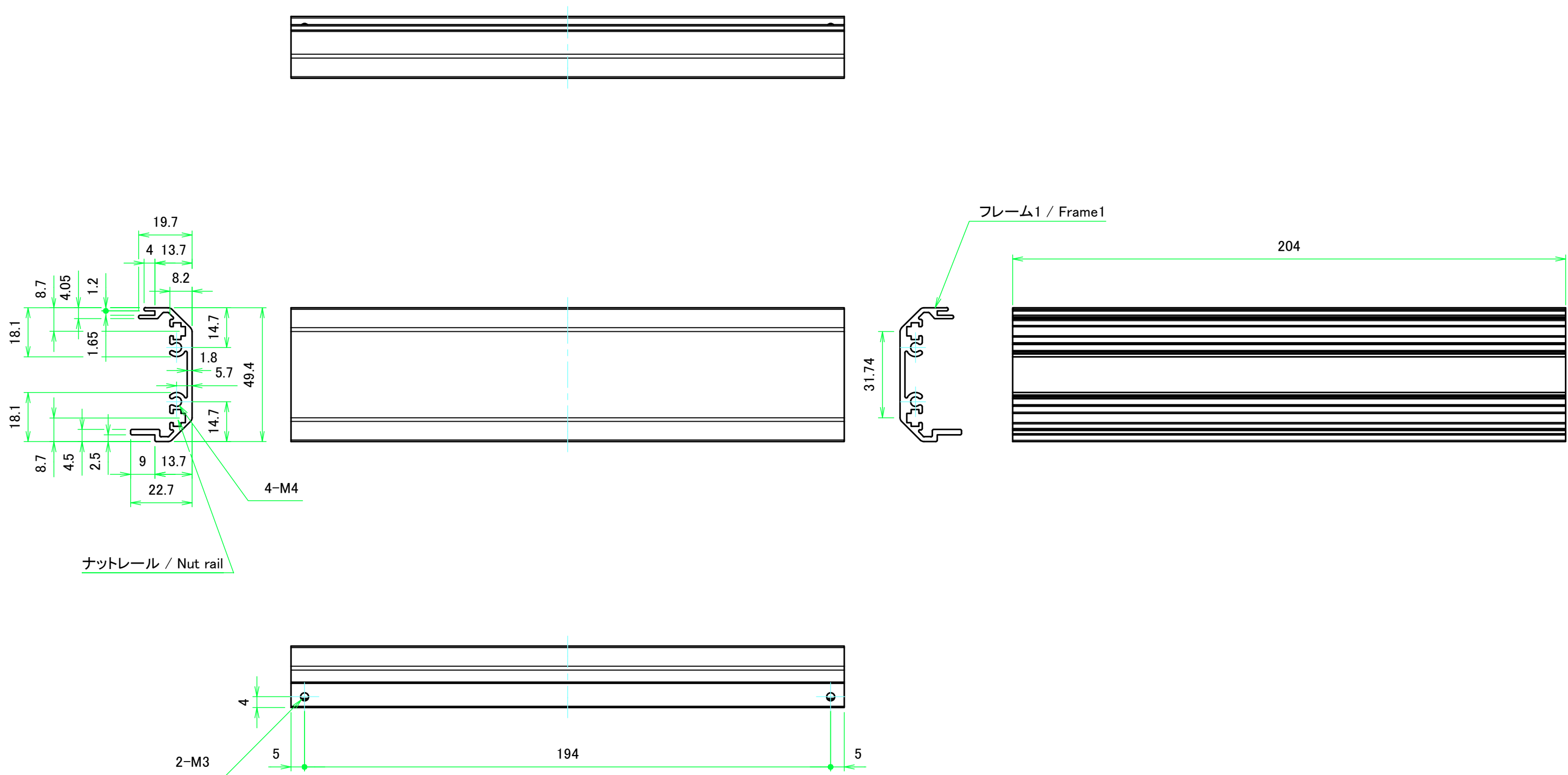

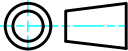

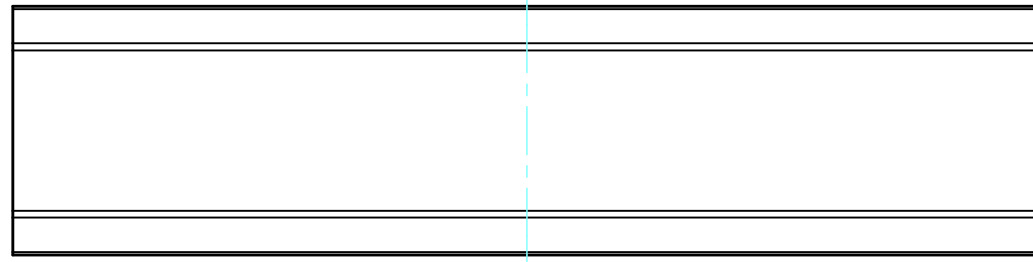
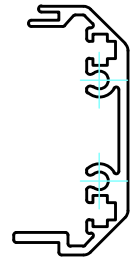
|                                                                                                                                              |            |                             |                                                                                       |
|----------------------------------------------------------------------------------------------------------------------------------------------|------------|-----------------------------|---------------------------------------------------------------------------------------|
|  株式会社タカチ電機工業<br>TAKACHI ELECTRONICS ENCLOSURE CO., LTD. |            | 品名/Title<br>フレーム1<br>Frame1 |  |
| 承認/Approved                                                                                                                                  | 検図/Checked | 製図/Created                  |                                                                                       |
|                                                                                                                                              | 大江         | 常山                          | 型番/Product number<br>H50.4 - W250                                                     |
|                                                                                                                                              |            |                             | 作成日/Date<br>2017/05/17                                                                |
|                                                                                                                                              |            |                             | 3 / 7                                                                                 |

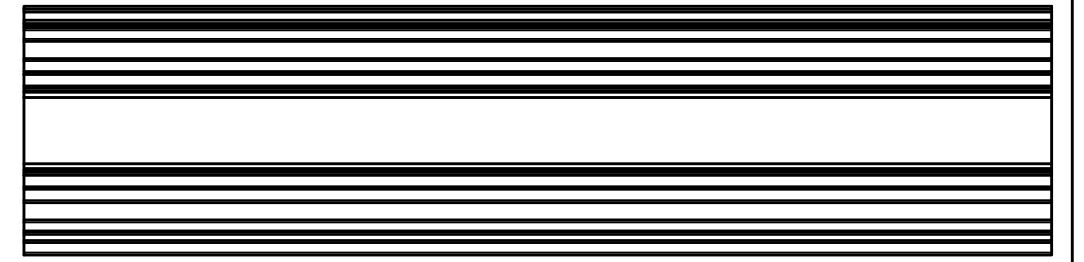
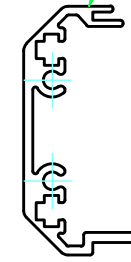

フレーム2 / Frame2



|                                                                                                                                              |            |                             |                                                                                       |
|----------------------------------------------------------------------------------------------------------------------------------------------|------------|-----------------------------|---------------------------------------------------------------------------------------|
|  株式会社タカチ電機工業<br>TAKACHI ELECTRONICS ENCLOSURE CO., LTD. |            | 品名/Title<br>フレーム2<br>Frame2 |  |
| 承認/Approved                                                                                                                                  | 検図/Checked | 製図/Created                  |                                                                                       |
|                                                                                                                                              | 大江         | 常山                          | 型番/Product number<br>H50.4 - W250                                                     |
|                                                                                                                                              |            |                             | 作成日/Date 2017/05/17                                                                   |
|                                                                                                                                              |            |                             | 4 / 7                                                                                 |

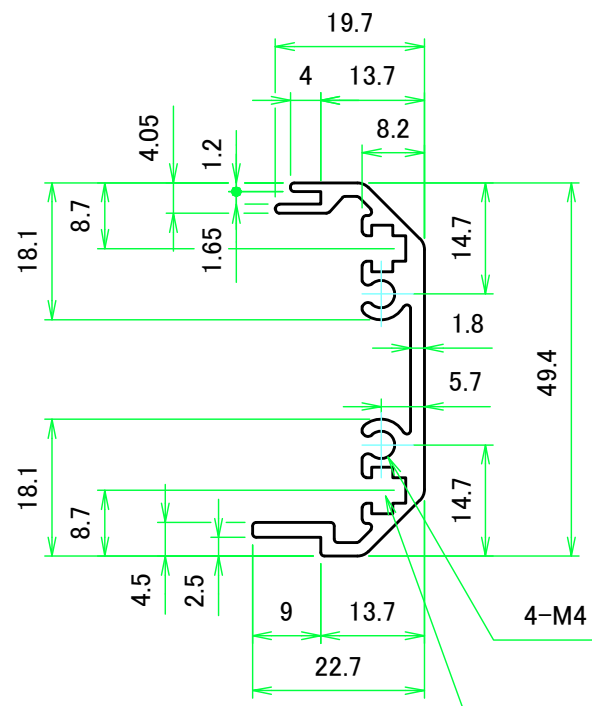

ナットレール / Nut rail

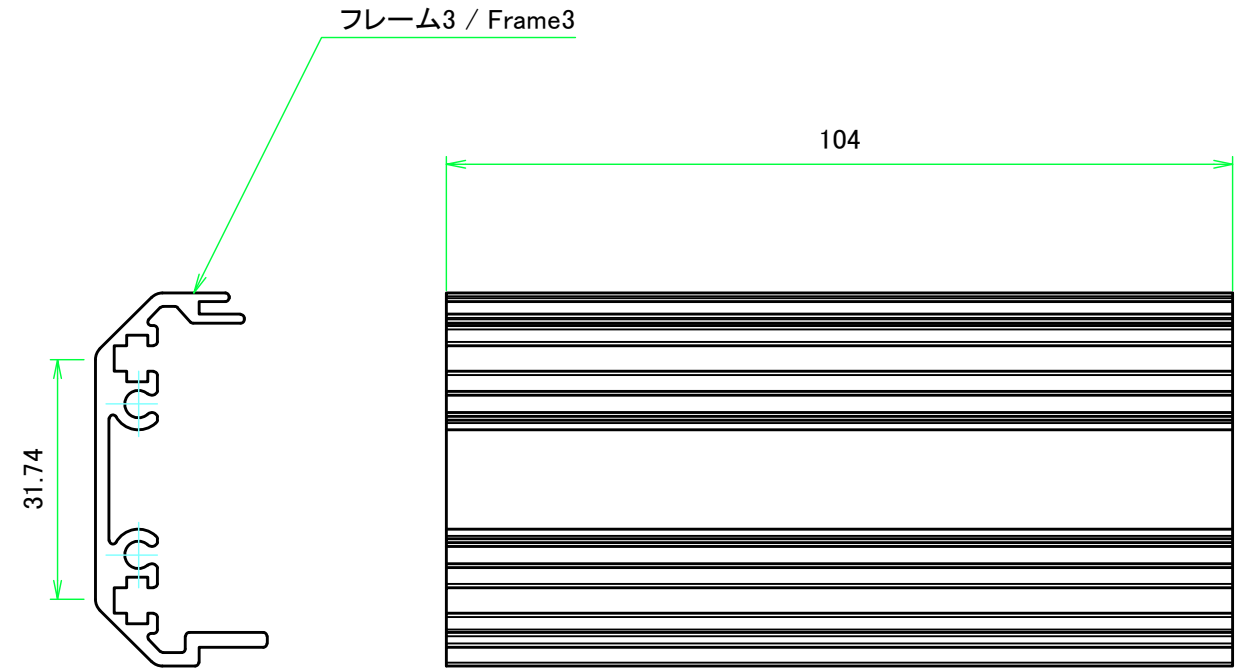
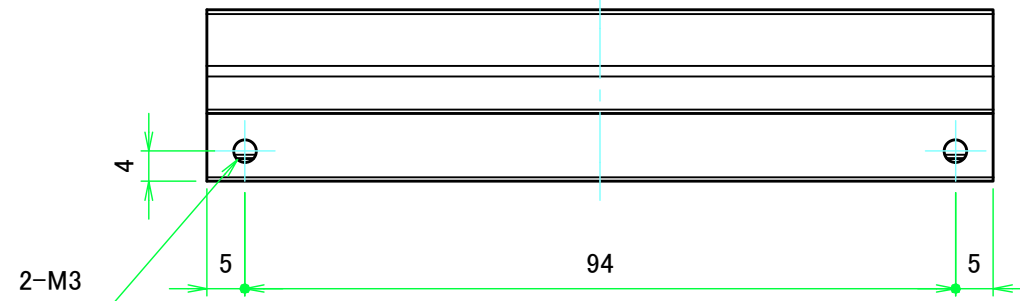
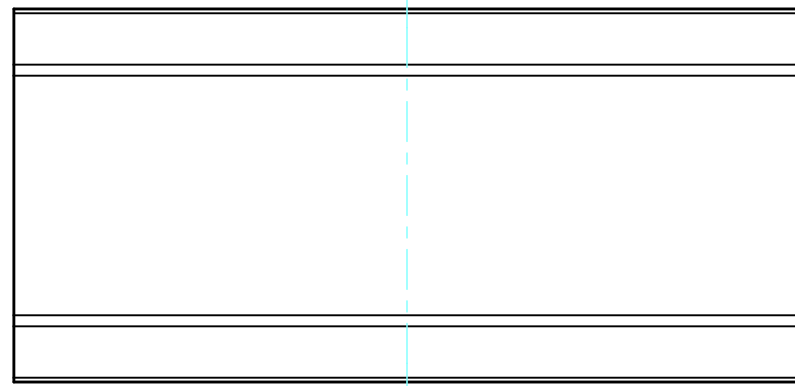
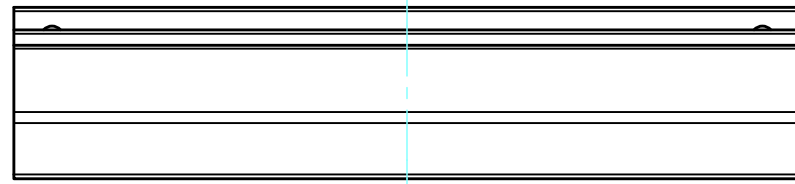

|                                                        |            |                             |                     |
|--------------------------------------------------------|------------|-----------------------------|---------------------|
| 株式会社タカチ電機工業<br>TAKACHI ELECTRONICS ENCLOSURE CO., LTD. |            | 品名/Title<br>フレーム3<br>Frame3 | 尺度/Scale<br>1:1     |
| 承認/Approved                                            | 検図/Checked | 製図/Created                  |                     |
|                                                        | 大江         | 常山                          | 作成日/Date 2017/05/17 |
|                                                        |            |                             | 5 / 7               |

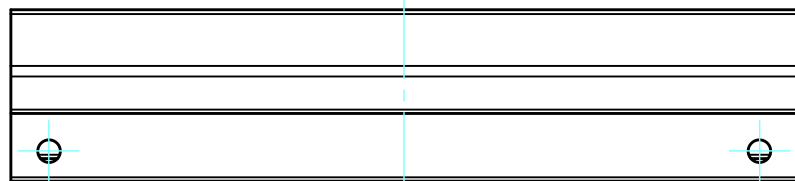
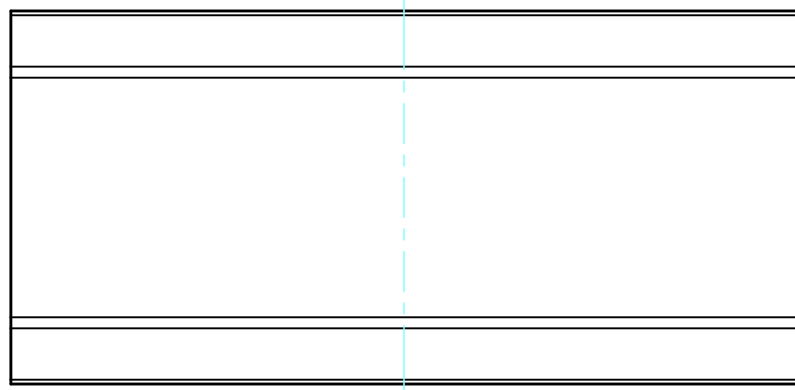
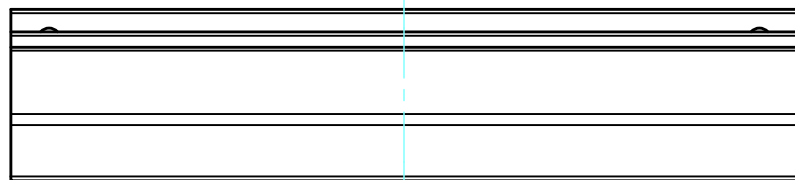
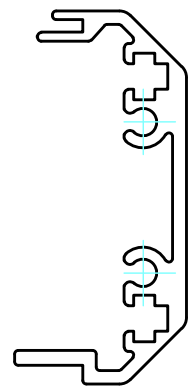

フレーム4 / Frame4

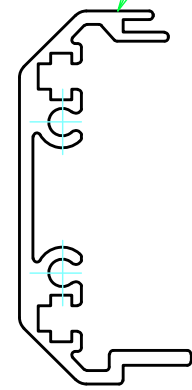

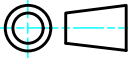
|                                                                                                                                              |            |                             |                                                                                                          |
|----------------------------------------------------------------------------------------------------------------------------------------------|------------|-----------------------------|----------------------------------------------------------------------------------------------------------|
|  株式会社タカチ電機工業<br>TAKACHI ELECTRONICS ENCLOSURE CO., LTD. |            | 品名/Title<br>フレーム4<br>Frame4 | <br>尺度/Scale<br>1:1 |
| 承認/Approved                                                                                                                                  | 検図/Checked | 製図/Created                  |                                                                                                          |
|                                                                                                                                              | 大江         | 常山                          | 作成日/Date 2017/05/17<br>6 / 7                                                                             |

ハメ込みパネル / Slide panel

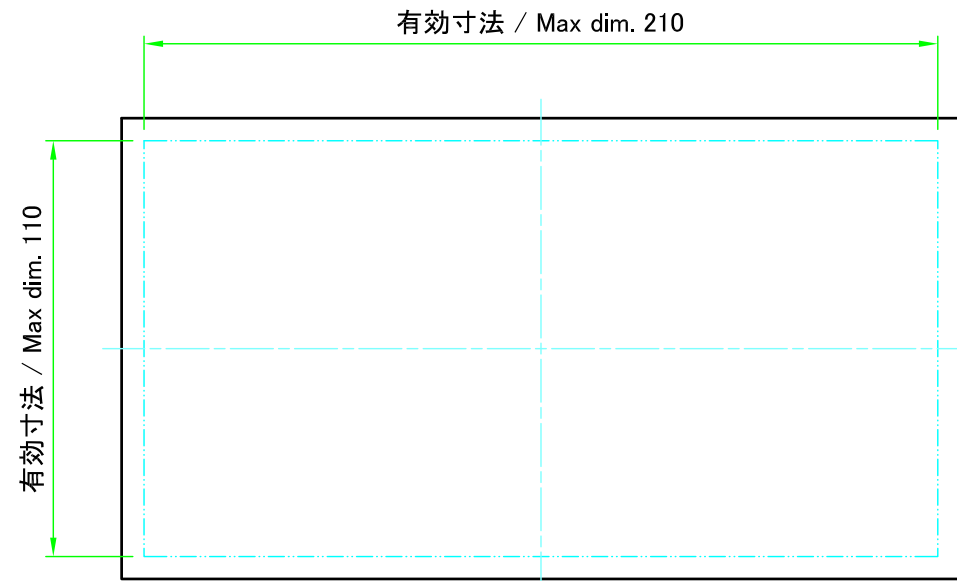

パネル表面/Panel Frontside

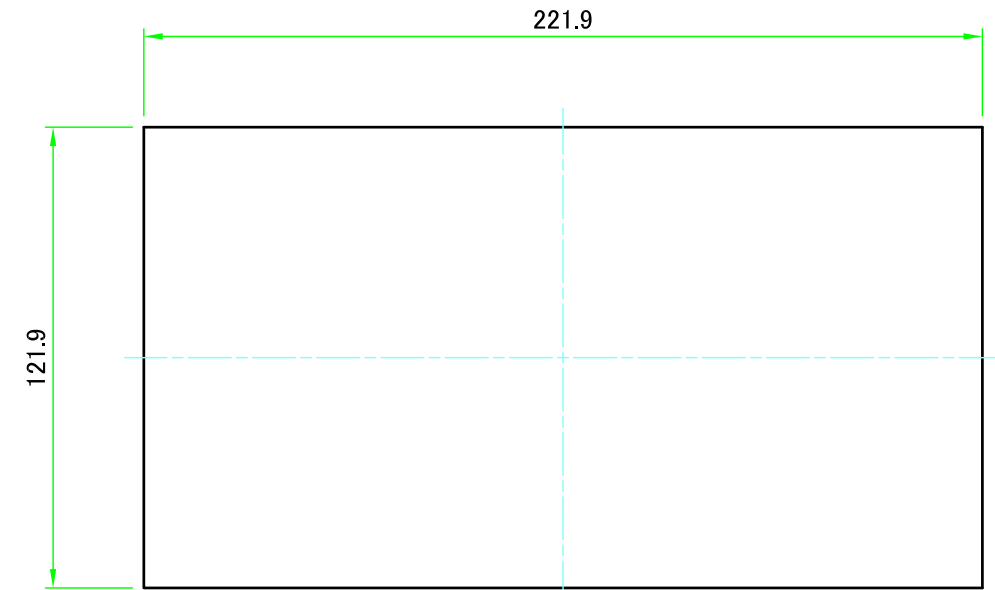
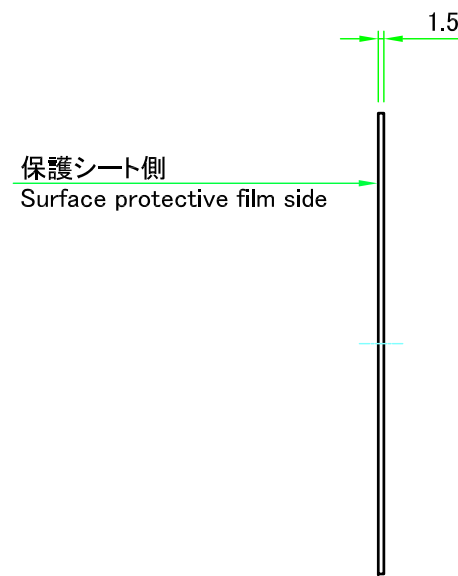

パネル裏面/Panel Backside

ねじ止めパネル / Screwed panel

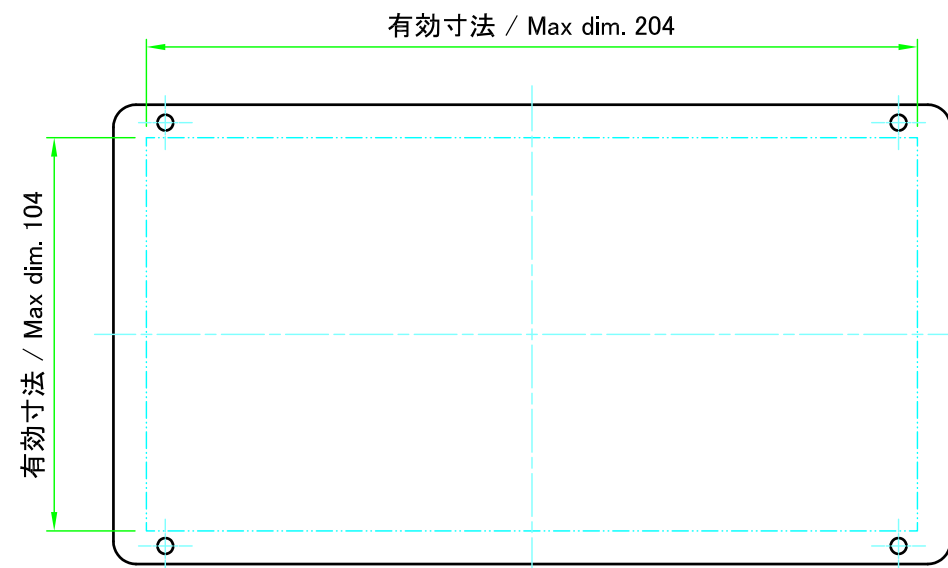

パネル表面/Panel Frontside

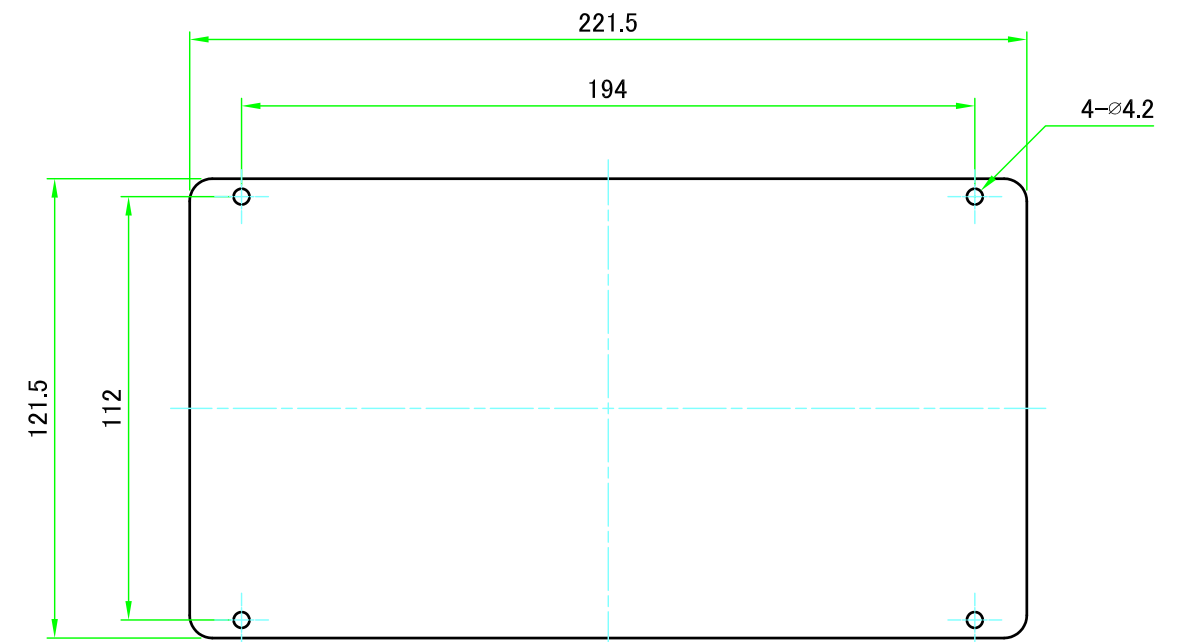
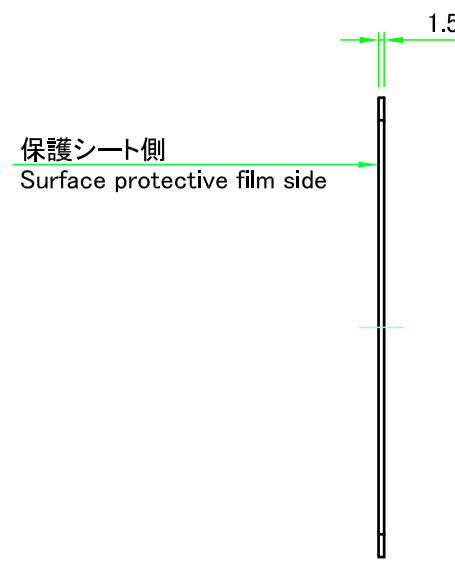

パネル裏面/Panel Backside

|                                                        |            |            |                                  |                 |
|--------------------------------------------------------|------------|------------|----------------------------------|-----------------|
| 株式会社タカチ電機工業<br>TAKACHI ELECTRONICS ENCLOSURE CO., LTD. |            |            | 品名/Title<br>パネル<br>Panel         | 尺度/Scale<br>1:2 |
| 承認/Approved                                            | 検図/Checked | 製図/Created | 型番/Product number<br>W250 - D150 |                 |
| 中根                                                     | 大江         | 常山         | 作成日/Date<br>2020/07/10           | 7 / 7           |