

## THB381E-2Pシリーズ 取扱説明書

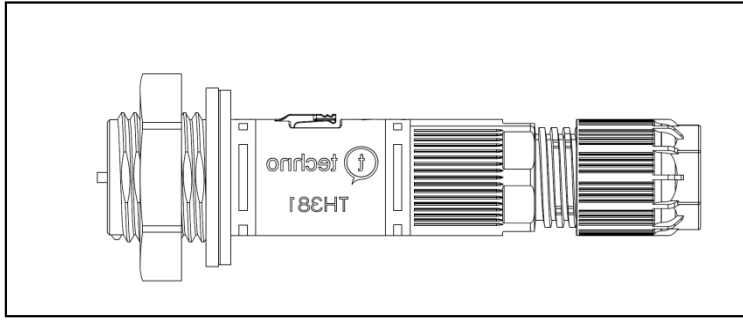

### 注意事項

- ・電源電圧の印加中は、感電の恐れがありますので端子部に触れないで下さい。
- ・電線の接続や取外しは電源を切って行って下さい。
- ・安全性の面から、1次側をメス(ソケット側)、2次側をオス(プラグ側)になるように配線して下さい。
- ・保護等級の範囲内でご使用下さい。

### 作業手順

- ①使用するケーブル外径に合わせて、ゴムブッシュを調整する。

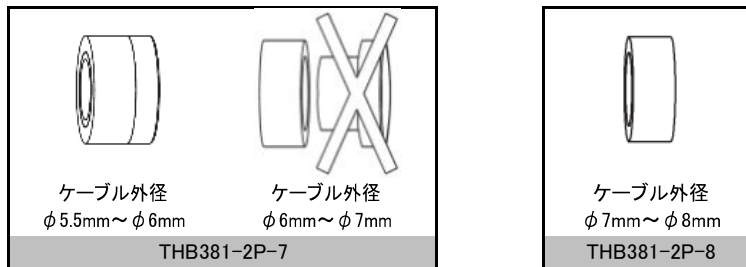

- ②図のように電線の被覆を処理をして、端子ネジをマイナスドライバーにて締付ける。

- ※ ドライバー先端幅は3mmが推奨です。
- ※ 端子ネジ部 締付トルク値 最大0.2N・m

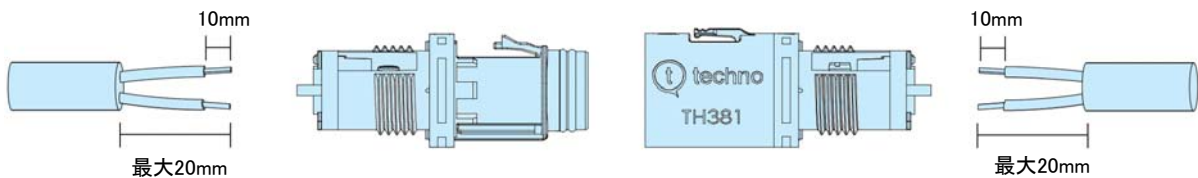

③ソケットもしくはプラグにケーブルグランドを締付ける。  
プライヤー等を使用し、しっかり締付けて下さい。

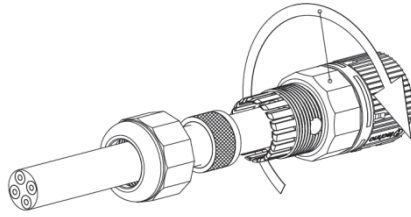

④ケーブルグランドにゴムブッシュを入れる。

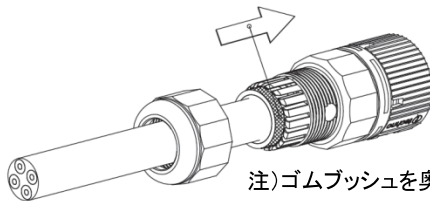

注)ゴムブッシュを奥まで確実にに入れて下さい。

⑤ケーブルグランドのキャップを締付ける。

締付工具「6000462KC」または、プライヤー等を使用し、ケーブルが動かなくなるまで締付けて下さい。

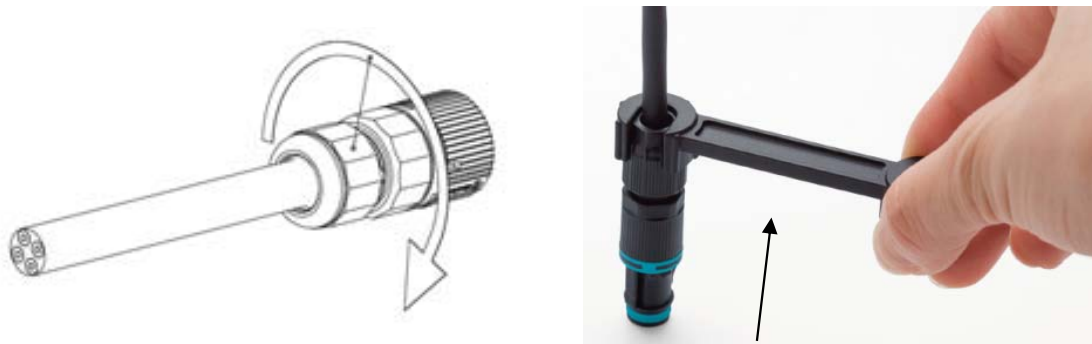

オプションの締付工具「6000462KC」は素早く締付けが可能です。

⑥プラグとソケットを差し込み、ロックが掛かるまで押し付けて下さい。

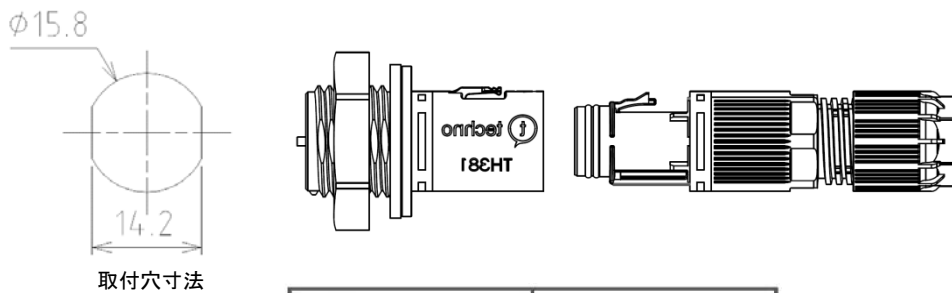

取付穴寸法

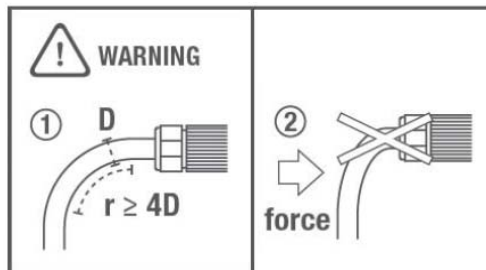

- ① 配線時、ケーブルの曲げ半径はケーブル直径の4倍以上にして下さい。
- ② コネクタに衝撃が加わらないように使用して下さい。

# THB381E-3Pシリーズ 取扱説明書

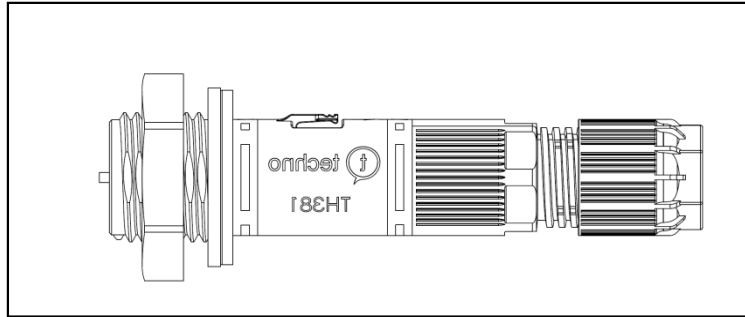

## 注意事項

- ・電源電圧の印加中は、感電の恐れがありますので端子部に触れないで下さい。
- ・電線の接続や取外しは電源を切って行って下さい。
- ・安全性の面から、1次側をメス(ソケット側)、2次側をオス(プラグ側)になるように配線して下さい。
- ・保護等級の範囲内でご使用下さい。

## 作業手順

①使用するケーブル外径に合わせて、ゴムブッシュを調整する。

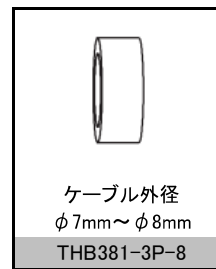
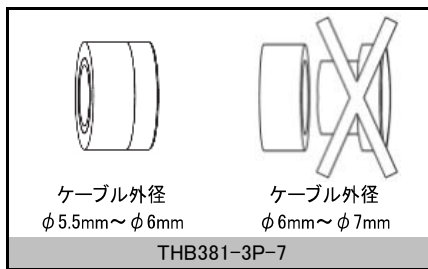

②図のように電線の被覆を処理をして、端子ネジを六角レンチにて締付ける。



※ 六角レンチの二面幅は0.9mmです。

※端子ネジ部 締付トルク値 最大0.1N・m (ネジの頭がつぶれ易いのでご注意ください。)

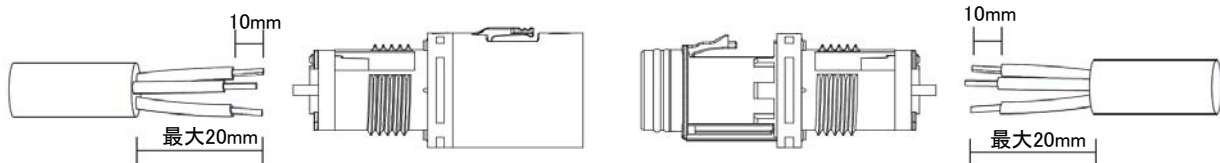

③ソケットもしくはプラグにケーブルグランドを締付ける。

プライヤー等を使用し、しっかり締付けて下さい。

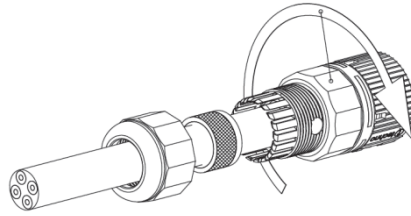

④ケーブルグランドにゴムブッシュを入れる。

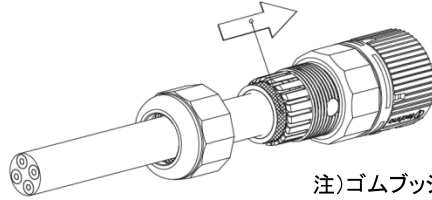

注)ゴムブッシュを奥まで確実にに入れて下さい。

⑤ケーブルグランドのキャップを締付ける。

締付工具「6000462KC」または、プライヤー等を使用し、ケーブルが動かなくなるまで締付けて下さい。

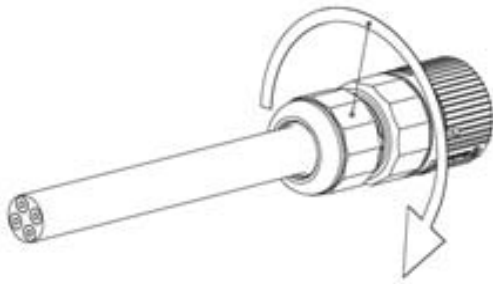

オプションの締付工具「6000462KC」は素早く締付けが可能です。

⑥プラグとソケットを差し込み、ロックが掛かるまで押し付けて下さい。

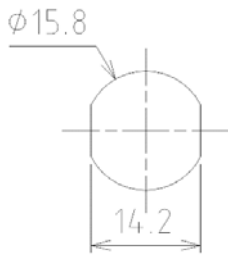

取付穴寸法

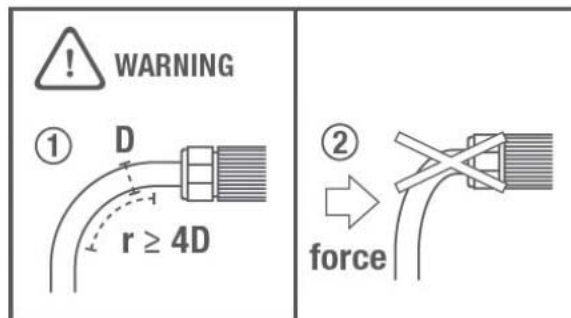
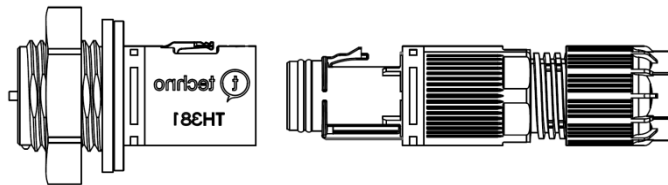

- ① 配線時、ケーブルの曲げ半径はケーブル直径の4倍以上にして下さい。
- ② コネクタに衝撃が加わらないように使用して下さい。