

構成内容

照番	名称	数量	材質	色・表面処理
1	パネル	1	A6063S-T5	ヘアラインシルバーアルマイト/ヘアラインブラックアルマイト
2	リヤパネル	1	A6063S-T5	ヘアラインシルバーアルマイト
3	側板	2	A6063S-T5	ヘアラインシルバーアルマイト
4	天板	1	A1100P-H24 t1.5	カラーアルミセレクトアイボリー
5	底板	1	A1100P-H24 t1.5	カラーアルミセレクトアイボリー
6	固定金具	4	SPCC t2.0	三価クロメイト
7	ゴム足(B21-7)	4	天然ゴム	ブラック
8	取付ビス(サ+M3×5)	16	鉄	三価クロメイト
9	取付ビス (十字穴台形ビスM3 × 5)	16	鉄	ニッケルメッキ

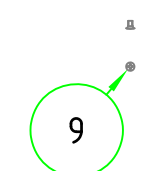
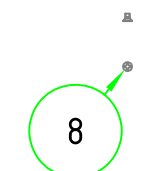
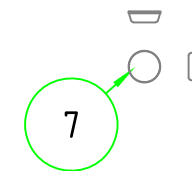
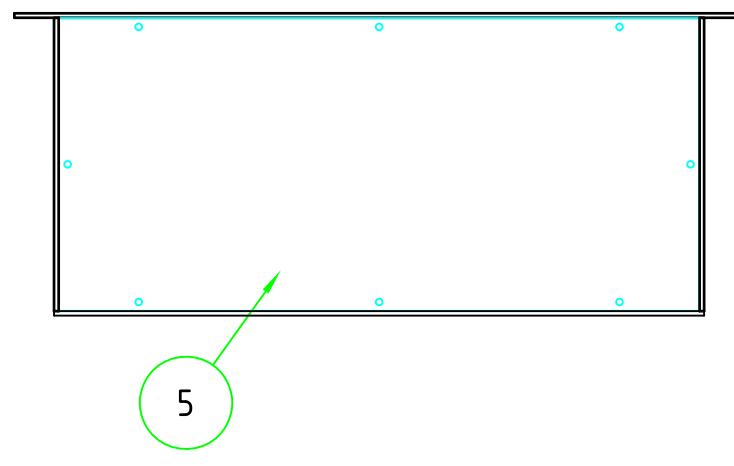
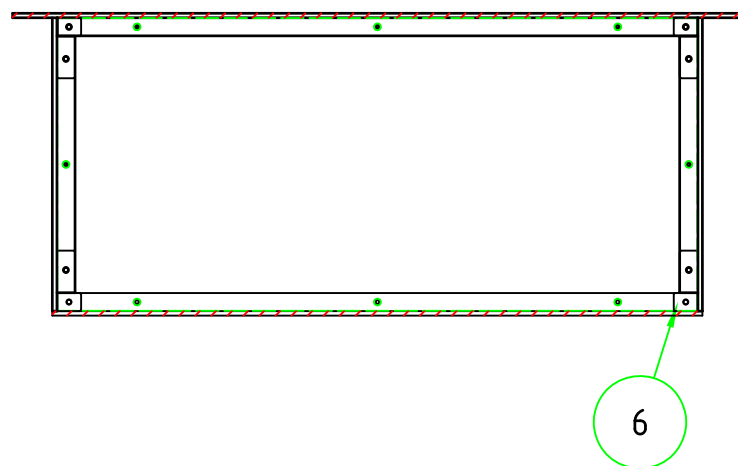
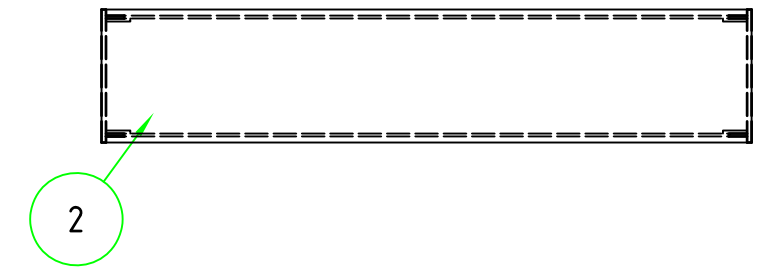
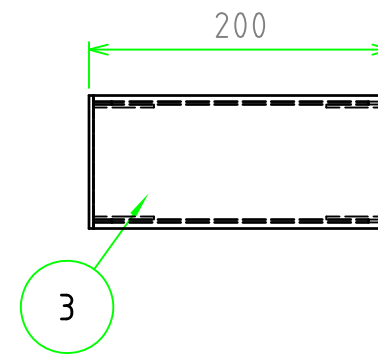
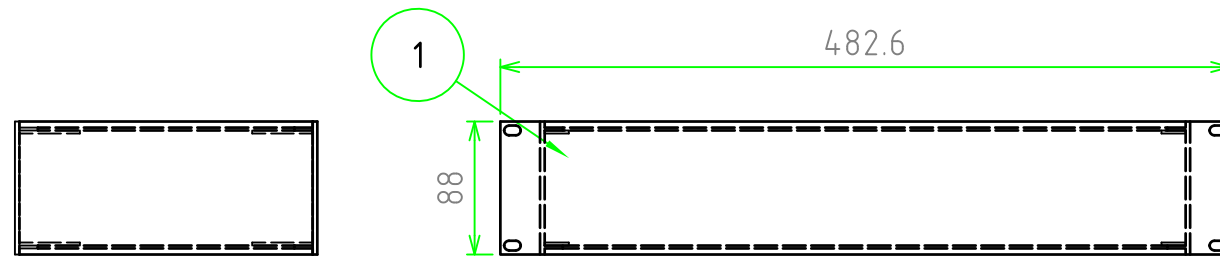
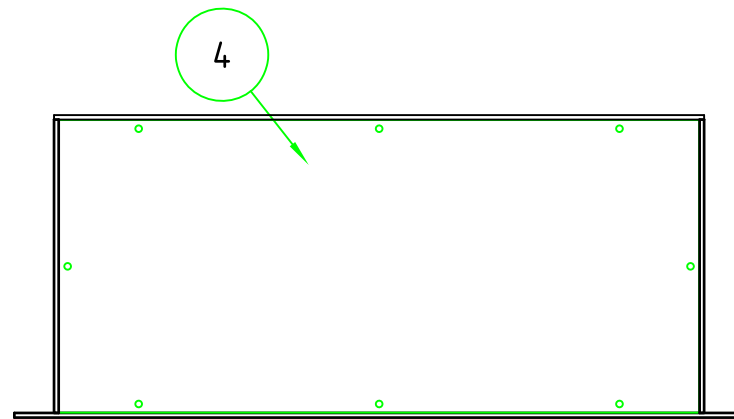

	材質					△5			
	表面処理					△4			
尺度 1:5					△3				
数量					△2				
日付					△1				
2023/10/11					符号	変更記事	年・月・日	担当	
					承認	承認	検図	製図	
						中根	中根	岡本	
					品名 YER88-20 YER型EIAラックケース				
					図番 Rev.				

株式会社タカチ電機工業
