

使用例

- DINレール (35mm) に筐体・金具・機器等を固定する為の取付金具です。
- DINレールにしっかり固定できる丈夫な金属製です。
- 上部のレバーを押しながら簡単に取付け・取外しが出来ます。
- 製品の詳細はホームページより[CAD図](#)・[PDF図](#)をダウンロードしてご確認ください。

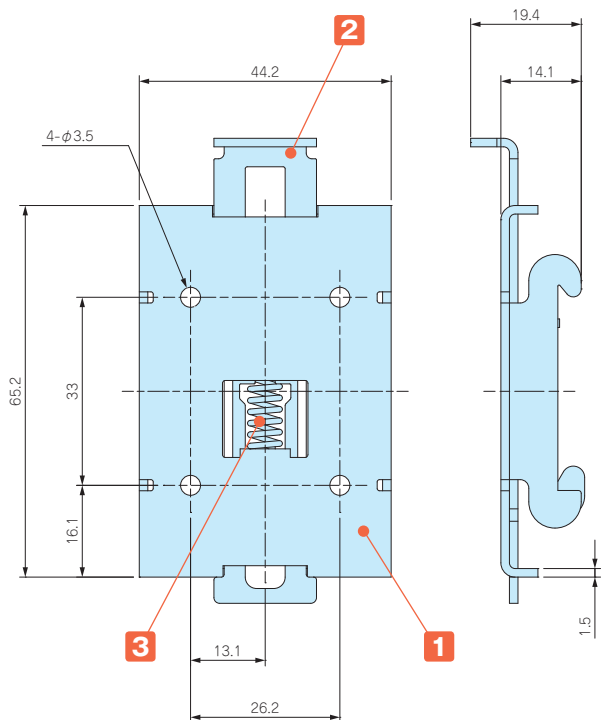

■ 取付上の注意

注：ケースに取付ける際はレバー操作が出来る位置に取付けて下さい。

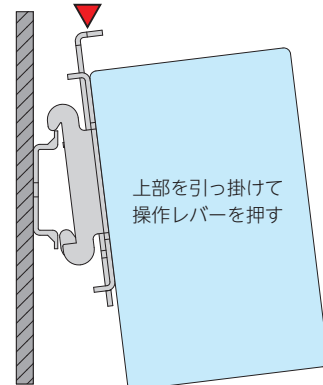

テクニカルデータ

耐荷重：10Kg

■ FDRシリーズに取付けた場合の位置関係

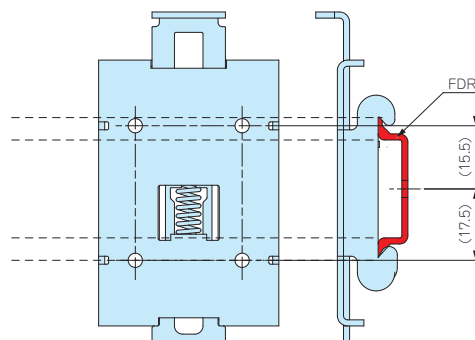

構成内容

No.	名称	材質	色 / 表面処理
1	ベース	鋼板	亜鉛メッキ
2	レバー	鋼板	亜鉛メッキ
3	スプリング	鉄	亜鉛メッキ

型番・標準価格

型番	自重(g)	標準価格(税別)
DRM-1	57.5	500

※標準価格は目安の販売価格となります。



- カスタム製品（穴加工・インクジェット印刷・塗装）についてはホームページをご覧ください。
- カスタム製品のリピート注文品は5%割引致します。

テクニカルデータ

耐荷重：3Kg

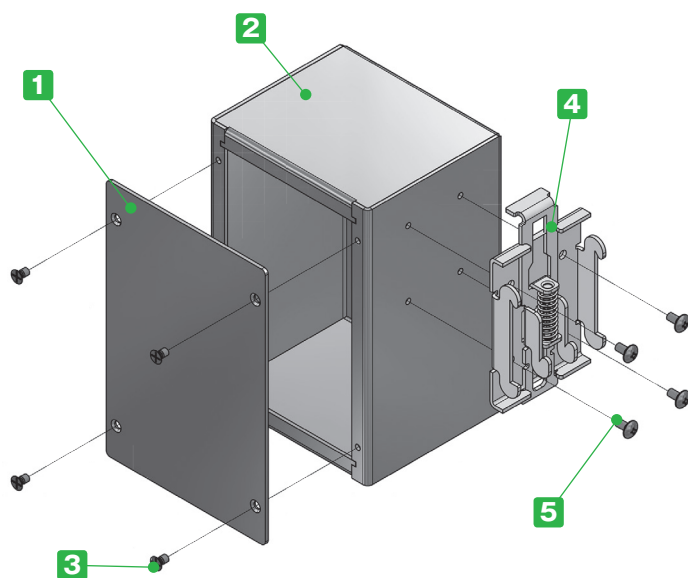

- DINレール(35mm)に固定用の取付金具付のアルミボックスです。
- 全6サイズよりお選びいただけます。
- 裏面導通処理のアルミ板を使用しています。内部が導通となりアースやグラウンドが取り易くなります。
- カバーの取外しがしやすく、メンテナンスが容易です。
- DINレールに脱着の際は、下記矢印部のレバーを押して下さい。

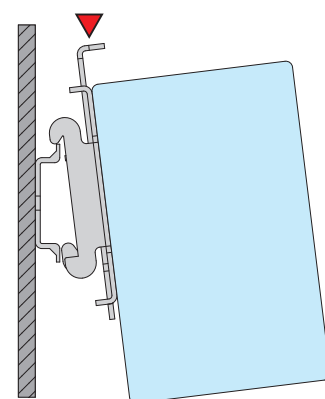

※製品の内面（導通処理面）は特性上、加工時に付く傷や油跡がございますが、良品としております。

構成内容

No.	名称	個数	材質	色 / 表面処理
1	カバー	1	アルミ板A1100P t1.5	表面 メタリックシルバー塗装, 裏面 導通処理
2	ボディ	1	アルミ板A1100P t1.5	表面 メタリックシルバー塗装, 裏面 導通処理
3	取付ビス(皿小頭M3×5)	4	鉄	ニッケルメッキ
4	DINレール取付金具	1	鋼板	亜鉛メッキ
5	金具取付ビス(ナベM3×5)	4	鉄	三価クロメート

- カバー・ボディは片面保護シート付です。目立ちにくいのでご注意ください。

外観寸法図

■ 下記図面は代表共通図です。
各型番の詳細はホームページよりCAD図・PDF図・3DCADデータをダウンロードしてご確認ください。

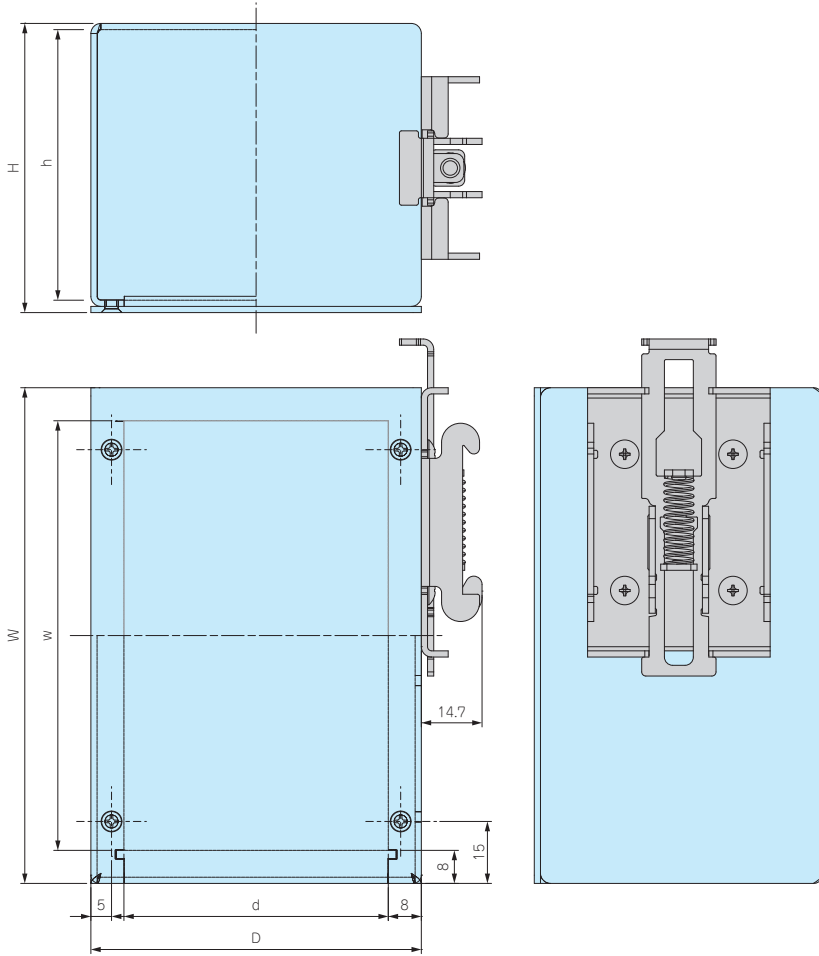

使用例



電源装置



通信機器

型番・寸法・標準価格

型番	外形寸法			有効寸法(内部)			自重(g)	標準価格(税別)
	W	H	D	w	h	d		
DRB12- 5- 8	120	50	80	104	45.5	64	220.5	3,350
DRB12- 7- 8	120	70	80	104	65.5	64	253	3,450
DRB12-10- 8	120	100	80	104	95.5	64	301	3,960
DRB15- 5-10	150	50	100	134	45.5	84	285.5	3,540
DRB15- 7-10	150	70	100	134	65.5	84	326	3,790
DRB15-10-10	150	100	100	134	95.5	84	386.5	4,520

※標準価格は目安の販売価格となります。

オプション部品 (別売)

■ 詳細はホームページをご覧ください。



DINレール
FDRシリーズ



ナット入り貼付スペーサー
ASTシリーズ



- ボックス内部に端子台やリレー・スイッチ等を取付するためのレールです。
- 各ケースの取付ボスのピッチをご確認の上、L寸をお選び下さい。
- その他のケースに使用する場合はFDR-1000をご利用下さい。

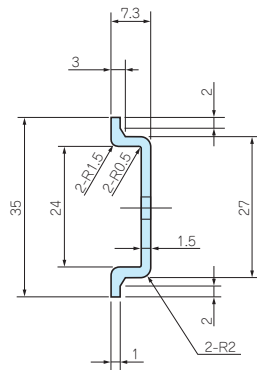
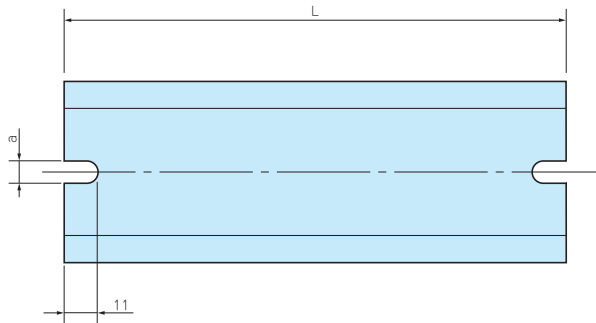
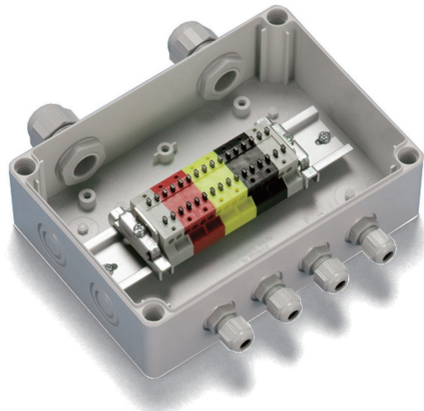

型番目次/
Photo
INDEX

プラスチック
ケース

キャリング
ケース

構成内容

材質	表面処理
アルミ押出材 A6063S-T5	シルバーアルマイト

防水・防塵
樹脂ボックス

防水・防塵
アルミ/
ステンレス
ボックス

型番・寸法・標準価格

型番	L	a	対応ボスピッチ	標準価格(税別)
FDR- 50	50	4.2	32 ~ 42	150
57	57	4.2	39 ~ 49	150
66	66	4.2	48 ~ 58	150
77	77	4.2	59 ~ 69	150
80	80	4.2	62 ~ 72	160
87	87	4.2	69 ~ 79	160
92	92	4.2	74 ~ 84	160
100	100	4.2	82 ~ 92	160
106	106	4.2	88 ~ 98	200
110	110	4.2	92 ~ 102	200
120	120	4.2	102 ~ 112	200
128	128	4.2	110 ~ 120	200
137	137	4.2	119 ~ 129	200
142	142	4.2	124 ~ 134	200
146	146	4.2	128 ~ 138	200
150	150	4.2	132 ~ 142	210
168	168	4.2	150 ~ 160	230
170	170	4.2	152 ~ 162	230
186	186	4.2	168 ~ 178	240
202	202	4.2	184 ~ 194	260
205	205	4.2	187 ~ 197	260
223	223	4.2	205 ~ 215	260
226	226	4.2	208 ~ 218	260
235	235	4.2	217 ~ 227	290
242	242	4.2	224 ~ 234	290
249	249	4.2	231 ~ 241	290
283	283	4.2	265 ~ 275	300
300	300	4.2	282 ~ 292	310
350	350	4.2	332 ~ 342	370
NEW 400	400	4.2	382 ~ 392	400
450	450	4.2	432 ~ 442	420
550	550	4.2	532 ~ 542	520

型番	L	a	対応ボスピッチ	標準価格(税別)
FDR-B124	124	6.5	108 ~ 114	▲210
B142	142	6.5	126 ~ 132	▲230
B160	160	6.5	144 ~ 150	▲230
B165	165	6.5	149 ~ 155	230
B176	176	6.5	160 ~ 166	230
B183	183	6.5	167 ~ 173	230
B223	223	6.5	207 ~ 213	260
B260	260	6.5	244 ~ 250	300
B303	303	6.5	287 ~ 293	300
B338	338	6.5	322 ~ 328	350
B360	360	6.5	344 ~ 350	380
B376	376	6.5	360 ~ 366	390
B383	383	6.5	367 ~ 373	390
B463	463	6.5	447 ~ 453	440
FDR-1000	1000	-	-	610

■ FDR-1000には取付ビス用の欠き処理はございません。 ▲は値上げした製品です。

14 AST SERIES ナット入り貼付スペーサー

アクセサリ / 機構部品



- 接着テープにより容易に貼り付けできる貼付スペーサーです。
- ケース・ボックスに穴加工をしないで、基板や取付板を取付けることが出来る便利な部品です。
- 強力な接着テープを使用していますので、1度貼り付けた後、再度貼り付けることは困難です。

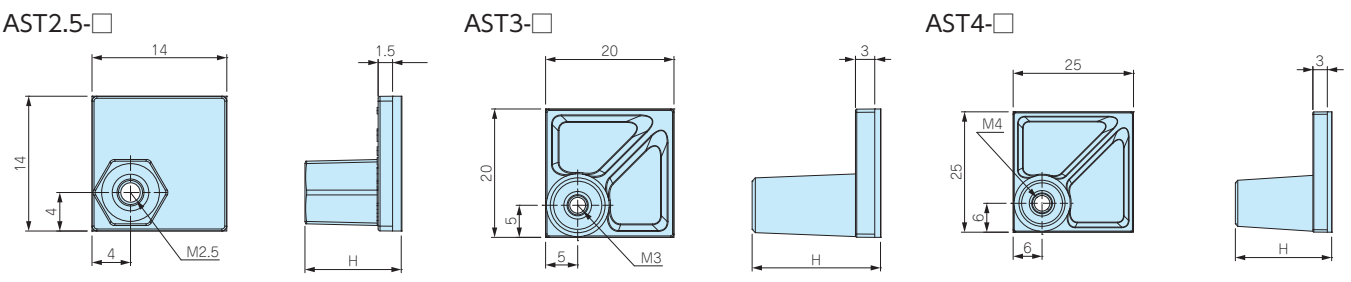

■ 基材質 / 色 : ナイロン66(UL94V-2) / ブラック
 ■ ナット・付属ビス 材質 : 鉄(三価クロメート処理)

型番・寸法・標準価格

型番	H寸法	付属ビス	取付可能 基板厚mm	推奨締め付け トルク(N・m)	自重(g)	入数	標準価格(税別)
AST2.5-5B	5	ナベM2.5×5	1.0~2.0	0.3	0.6(1個)	4 / 袋	220
AST2.5-10B	10	ナベM2.5×5	1.0~2.0	0.3	0.8(1個)	4 / 袋	220
AST3-6B	6	ナベM3×6	1.0~3.0	0.4	1.5(1個)	4 / 袋	240
AST3-10B	10	ナベM3×6	1.0~3.0	0.4	1.6(1個)	4 / 袋	250
AST3-15B	15	ナベM3×6	1.0~3.0	0.4	1.8(1個)	4 / 袋	270
AST3-20B	20	ナベM3×6	1.0~3.0	0.4	2.1(1個)	4 / 袋	280
AST4-10.5B	10.5	ナベM4×8	1.0~3.5	0.8	2.6(1個)	4 / 袋	280
AST4-20B	20	ナベM4×8	1.0~3.5	0.8	3.2(1個)	4 / 袋	300

パック型番・標準価格

型番	入数	標準価格(税別)
AST2.5-5B-P	100	3,830
AST2.5-10B-P	100	3,830
AST3-6B-P	100	4,210
AST3-10B-P	100	4,380
AST3-15B-P	100	4,590
AST3-20B-P	100	4,980
AST4-10.5B-P	50	2,540
AST4-20B-P	50	2,560

- まとめてご購入の場合はパック売りをご利用下さい。単価が下がりお得です。パック型番・標準価格表をご参照下さい。
- パック売りにはビスは付属していません。

ASR SERIES 貼付ボス



- M3タッピングビス固定用の貼付ボスです。基板取付けの際はタッピングビスEM-3、EM-3-6をご利用下さい。(P1-117)
- 取付けの際は貼り付ける面のゴミを取り除き、脱脂洗浄を行って下さい。
- 1度貼り付けた両面テープは再度貼り付けることは出来ません。

型番・寸法・標準価格

■ 材質 / 色 : ナイロン66 (UL94V-2) / ナチュラル

型番	H	h	自重(g)	入数	標準価格(税別) / 袋
ASR- 5	5.1	3.1	0.9 (1個)	10 / 袋	310
ASR- 6	6.4	4.4	1.0 (1個)	10 / 袋	310
ASR- 7	7.2	5.1	0.9 (1個)	10 / 袋	310
ASR- 8	8.1	6.3	0.9 (1個)	10 / 袋	310
ASR- 9	9	7	1.0 (1個)	10 / 袋	310
ASR-11	11	9	1.0 (1個)	10 / 袋	310
ASR-13	12.7	10.7	1.2 (1個)	10 / 袋	310
ASR-14.5	14.7	12.8	1.1 (1個)	10 / 袋	350
ASR-16	15.9	13.9	1.3 (1個)	10 / 袋	370
ASR-19	19.1	17.1	1.4 (1個)	10 / 袋	370

テクニカルデータ

締付トルク : 0.4N・m(推奨)

カスタム製品
技術資料/
各種ご案内