

RPS SERIES

RPCB-4B用ピンソケット

★★ NEW

9

Raspberry Pi ケース

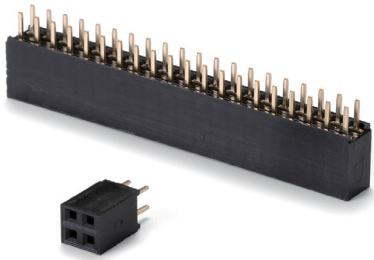

RPS2-2

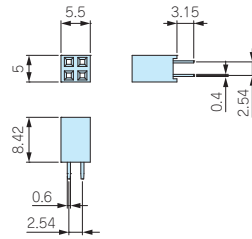

RPS2-20

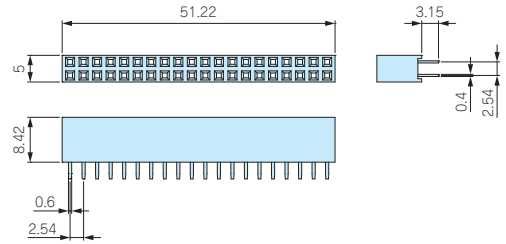

- 材質 / 色 : (ソケット) ガラス入PBT (UL94V-0) / ブラック・(ピン) りん青銅
- 2.54mmピッチのピンソケットです。  
Raspberry Pi 4B用拡張基板『RPCB-4B』とセットでご利用下さい。

| テクニカルデータ           |
|--------------------|
| 使用温度範囲: -55℃~+105℃ |
| 定格電圧: DC500V       |
| 定格電流: 1.0A         |

型番・標準価格

| 型番      | ピン数          | 入数 | 標準価格(税別) |
|---------|--------------|----|----------|
| RPS2-2  | 4 (2ピン×2列)   | 1  | 110      |
| RPS2-20 | 40 (20ピン×2列) | 1  | 220      |

型番目次/  
Photo  
INDEX

プラスチック  
ケース

RPSP2.5-11

六角スペーサー

★★ NEW

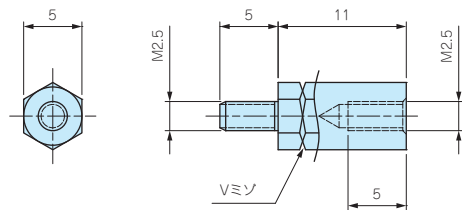
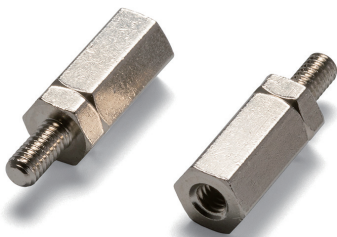

- 材質 / 表面処理 : 真ちゅう / ニッケルメッキ
- おねじ側、めねじ側ともM2.5のスペーサーです。  
Raspberry Pi 4B用拡張基板『RPCB-4B』取付け用にご利用下さい。

型番・標準価格

| 型番         | 入数     | 標準価格(税別) |
|------------|--------|----------|
| RPSP2.5-11 | 4本 / 袋 | 250      |

キャリング  
ケース

防水・防塵  
樹脂ボックス

防水・防塵  
アルミ/  
ステンレス  
ボックス

端子ボックス/  
防水コネクタ/  
ケーブル  
グランド

アルミサッシ  
ケース

アルミ  
フレーム/  
ヒートシンク  
ケース

メタル  
ケース

Raspberry  
Piケース

MT2.5-4

スペーサー取付ビスセット

★★ NEW



- 材質 / 表面処理 : 鉄 / 三価クロメート
- Raspberry Pi 4B用拡張基板『RPCB-4B』を固定する際にご利用下さい。

型番・標準価格

| 型番      | 入数     | 標準価格(税別) |
|---------|--------|----------|
| MT2.5-4 | 4本 / 袋 | 80       |

フリーサイズ  
ケース/  
フリーサイズ  
パネル

ラックケース/  
サブラック

棚板/  
ラックパネル

電池ホルダー/  
電池ボックス

アクセサリ  
/機構部品

カスタム製品

技術資料/  
各種ご案内

RPCB-4B

Raspberry Pi 4B用 拡張ユニバーサル基板

★★ NEW

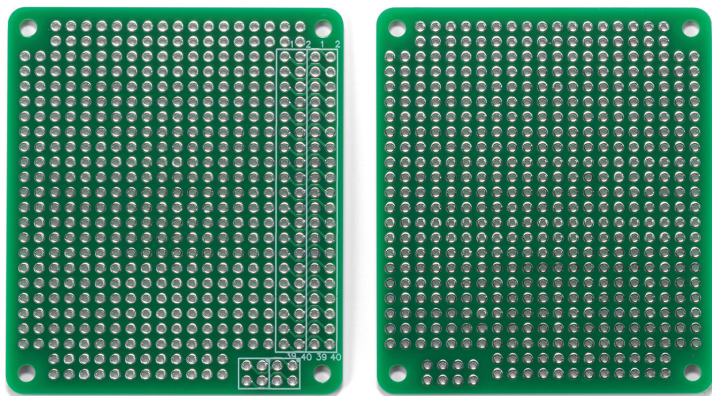

実装例

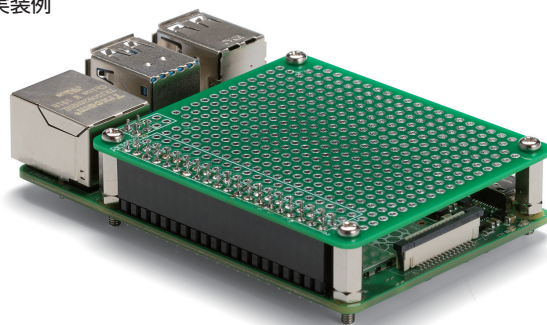

- Raspberry Pi 基板は付属しておりません。
- コネクタ、スペーサー、取付ビスはオプションです。

- 材質 / 表面処理：ガラスエポキシ (FR-4) / スルーホール鉛フリーはんだレジスト
- Raspberry Pi 4B用の拡張ユニバーサル基板です。Raspberry Pi基板に乗せ、拡張部品を自由に取付けてご利用下さい。
- 鉛フリーはんだを使用したRoHS対応品です。

外観寸法図

■ 詳細はホームページよりCAD図・PDF図をダウンロードしてご確認ください。

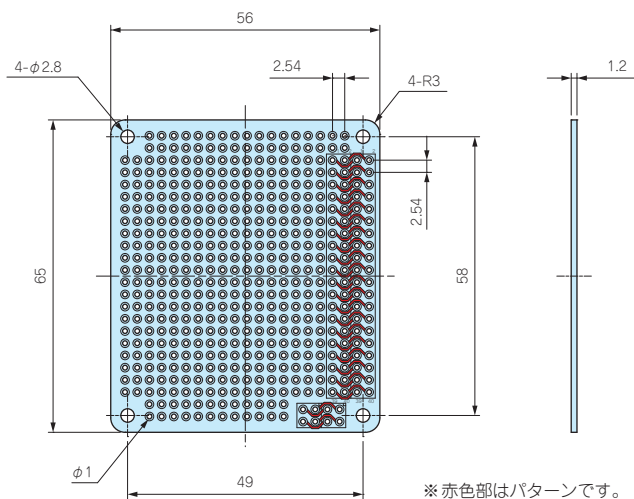

型番・標準価格

| 型番      | 入数    | 標準価格(税別) |
|---------|-------|----------|
| RPCB-4B | 1 / 袋 | 300      |

- 拡張ユニバーサル基板は当社ケースのRPI-4Bシリーズ、RPAシリーズにご使用可能です。

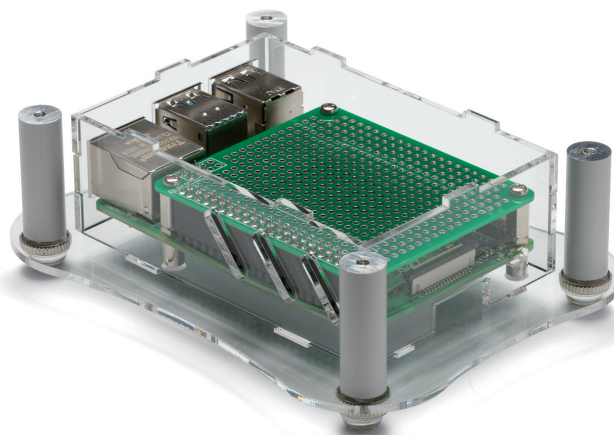
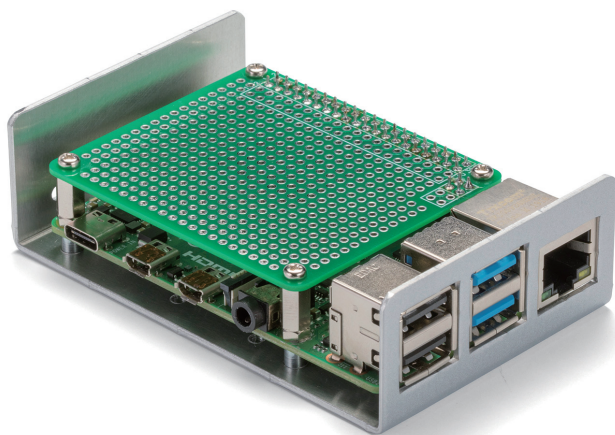

型番目次/  
Photo  
INDEX

プラスチック  
ケース

キャリング  
ケース

防水・防塵  
樹脂ボックス

防水・防塵  
アルミ/  
ステンレス  
ボックス

端子ボックス/  
防水コネクタ/  
ケーブル  
グランド

アルミサッシ  
ケース

アルミ  
フレーム/  
ヒートシンク  
ケース

メタル  
ケース

Raspberry  
Piケース

フリーサイズ  
ケース/  
フリーサイズ  
パネル

ラックケース/  
サブラック

棚板/  
ラックパネル

電池ホルダー/  
電池ボックス

アクセサリ  
/機構部品

カスタム製品

技術資料/  
各種ご案内