

- 環境対策としてフェライト素材から有害な物質を除去したクリーンフェライトコアを使用しております。(P14-54下段参照)
- 樹脂ケースは、ノンハロゲンタイプのUL94V-0認定材料を使用しております。
- ケーブル保持機能は樹脂ケースを嵌合することにより、ケーブルの被覆を傷めずにソフトに保持します。
- ケーブル保持機能は、バラ線を装着した際でも樹脂ケース嵌合時に電線をフェライトコアに挟みづらい構造となっております。
- 環境対策とローコストを実現した製品です。

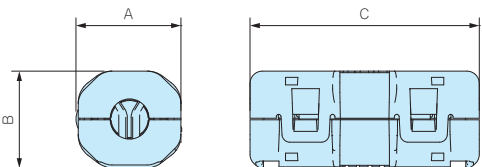

■インピーダンス特性

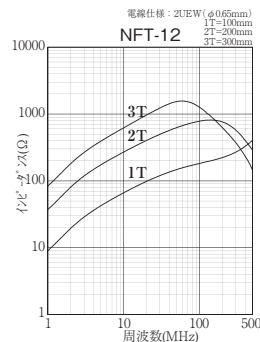
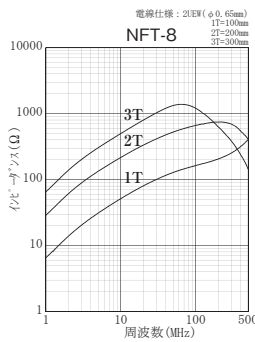
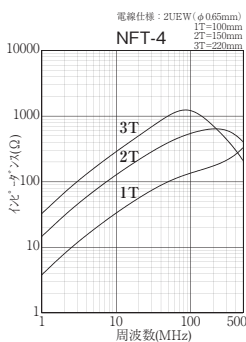

構成内容

名称	個数	材質	色
ワンタッチケース	1	PA (UL94V-0)	ライトグレー
分割コア	1セット	クリーンフェライト	ガンメタリック

型番・寸法・標準価格

型番	A	B	C	最低インピーダンス(Ω)		適応ケーブル	標準価格(税別)
				25MHz	100MHz		
NFT- 4	13.7	12.9	29.9	75	155	~φ4.5以下	▲170
NFT- 6	17.8	15	35.9	100	182	~φ6.5以下	▲200
NFT- 8	21.2	20.8	39.1	95	190	~φ8.5以下	▲220
NFT-12	31.7	27.9	42	100	190	~φ12.5以下	▲400

▲は値上げした製品です。

- 表記インピーダンス値は1T時の最低値です。別途に参考実測データを用意しております。
- インピーダンス値は線材の径、巻数および磁気飽和等で変化しますのでご注意ください。

型番目次/
Photo
INDEX

プラスチック
ケース

キャリング
ケース

防水・防塵
樹脂ボックス

防水・防塵
アルミ/
ステンレス
ボックス

端子ボックス/
防水コネクタ/
ケーブル
グラウンド

アルミサッシ
ケース

アルミ
フレーム/
ヒートシンク
ケース

メタル
ケース

Raspberry
Piケース

フリーサイズ
ケース/
フリーサイズ
パネル

ラックケース/
サブラック

棚板/
ラックパネル

電池ホルダー/
電池ボックス

アクセサリ
/機構部品

カスタム製品

技術資料/
各種ご案内



- 環境対策としてフェライト素材から有害な物質を除去したクリーンフェライトコアを使用しております。(P14-54下段参照)
- 樹脂ケースは、ノンハロゲンタイプのUL94V-0認定材料を使用しております。
- 機器への固定もできる構造をもちながらシンプルな省スペース型となっております。
- 機器への固定具はビス止め、粘着テープ止めの特長あるオプションパーツが用意されております。
- ケーブルに固定結束する場合に結束バンド用のバンド支持具はTFT-274015Sを除きケースと一体となっております。
- 環境対策とローコストを実現した製品です。

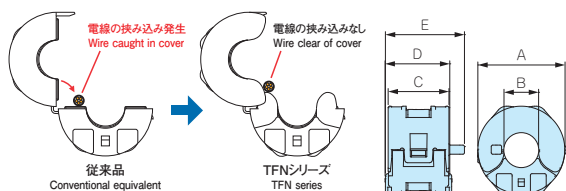

■インピーダンス特性

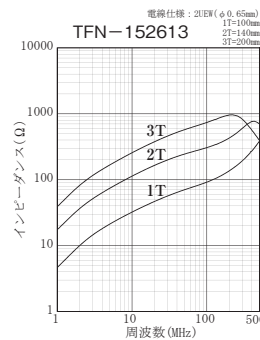
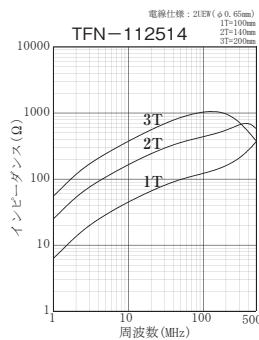
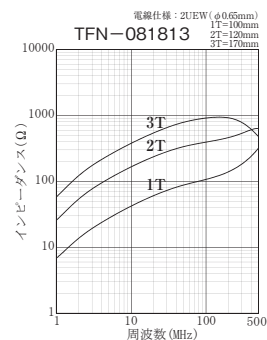

構成内容

名称	個数	材質	色
ワンタッチケース	1	PA (UL94V-0)	ライトグレー
分割コア	1セット	クリーンフェライト	ガンメタリック

型番・寸法・標準価格

型番	A	B	C	D	E	最低インピーダンス(Ω)		適応ケーブル	標準価格(税別)
						25MHz	100MHz		
TFN-081610	19.2	7.6	15.1	16.6	19.7	44	82	~φ 7.5以下	▲210
TFN-081813	21.7	8	18	20.1	22.5	66	120	~φ 7.5以下	▲240
TFN-102010	24.1	9.9	15	16.8	19.6	46	90	~φ 8.8以下	▲240
TFN-112514	28.7	11.4	20.2	21.9	25.2	73	125	~φ 10.8以下	▲300
TFN-152613	30	15	19.2	21	24.3	52	92	~φ 13.5以下	▲280
TFT-274015S	43.8	27.4	20.7	-	-	40	75	~φ 26.5以下	▲930

▲は値上げした製品です。

- 表記インピーダンス値は1T時の最低値です。別途に参考実測データを用意しております。
- インピーダンス値は線材の径、巻数および磁気飽和等で変化しますのでご注意ください。
- TFT-274015Sは、固定具取付の機構はありません。

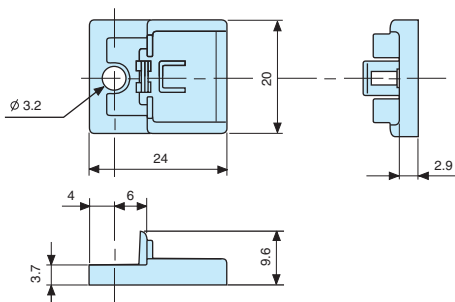
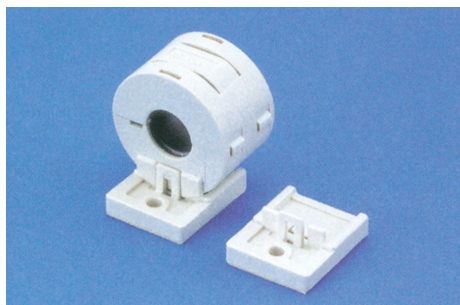

■ 取付方法

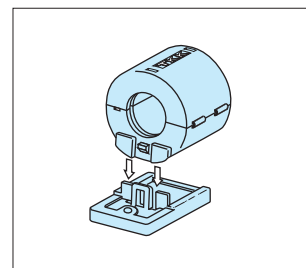

固定具 (ビス止め・粘着テープタイプ)

- トロイダルコアケースの本体をワンタッチで取付け取外しができる上に前後、左右、上下の力がかかっても容易には本体が外れません。
- 厚み、幅もコンパクト設計で省スペース型です。
- 本体ケースを配線ケーブルにクランプした状態で取付けが出来、取付けた状態で本体ケースの開閉が出来ます。
- TFT-274015S以外に使用出来ます。

型番・標準価格

型番	タイプ	標準価格(税別)
TFB-2024M3	M3ビス止めタイプ	▲ 90
TFB-2024A	t1.0両面テープタイプ	▲120

■ 材質 / 色 : PA66 (UL94V-0) / グレー ▲は値上げした製品です。

型番目次 / Photo INDEX

プラスチックケース

キャリングケース

防水・防塵樹脂ボックス

防水・防塵アルミ/ステンレスボックス

端子ボックス/防水コネクタ/ケーブルグラブド

アルミサッシケース

アルミフレーム/ヒートシンクケース

メタルケース

Raspberry Piケース

フリーサイズケース/フリーサイズパネル

ラックケース/サブラック

棚板/ラックパネル

電池ホルダー/電池ボックス

アクセサリ / 機構部品

カスタム製品

技術資料 / 各種ご案内

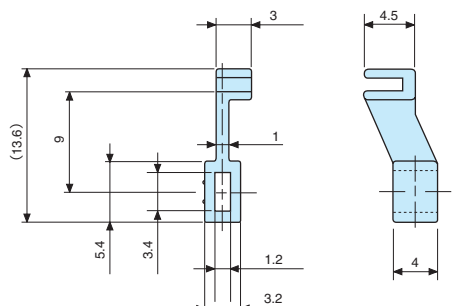
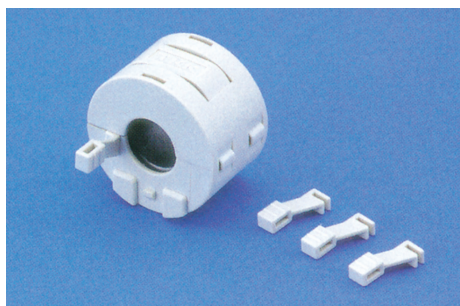

■ 取付方法

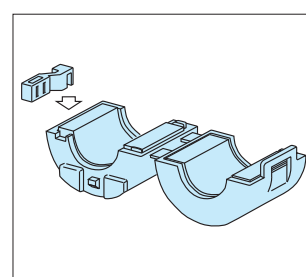

バンド支持具

- トロイダルコアケースを配線ケーブルに固定結束する時にご利用いただけます。
- 予め配線ケーブル側に付ける方法とトロイダルコアケース側に付ける方法、どちらの使用方法でもご利用いただけます。
- コアケースへの取付け方は開いたケースの切り欠き部へ挿入して下さい。
- TFT274015Sのケースに取付け出来ます。

型番・標準価格

型番	タイプ	標準価格(税別)
FBS-1T	バンド固定タイプ	▲90

■ 材質 / 色 : PA66 (UL94V-0) / グレー ▲は値上げした製品です。

環境対策フェライトコアについて

- 近年の世界的な環境保護の高まりから、自然環境や人体に対して、有毒性・有害性物質の使用を規制しようとする動きが活発になっております。中でも欧米の政府・業界等は、いち早く環境負荷物質削減の強化を進めております。また、我が国においても産業廃棄物処理場からの環境破壊物質の溶出が大きな問題となっております。

削減物質

グリーンフェライトコアについては、下記有害物質の含有は一切ありません。

フェライトコア	EACEM規制	カドミウム / その化合物 含有禁止物質	コバルト / その化合物 含有削減物質	ニッケル / その化合物 含有削減物質	マンガン / その化合物 含有削減物質
グリーンフェライトコア		一切含まず	一切含まず	一切含まず	一切含まず
NiZnフェライトコア		一切含まず	一切含まず	含有	一切含まず
MnZnフェライトコア		一切含まず	一切含まず	一切含まず	含有

環境対策フェライトコアの特徴

- 広い周波数帯でノイズ減衰特性をもつフェライト材を使用しております。
- インピーダンス特性は、従来品と比べ大差がありません。