

TLW SERIES

EX□シリーズ専用チルトレッグ



製品使用例

- 2色成型により作られたソフトなデザインのチルトレッグです。
- 接地部が弾力のあるエラストマー (TPE) 製で滑りにくなっています。
- 3タイプの色仕様からお選びいただけます。

テクニカルデータ

耐荷重: 7kg

構成内容

| No. | 名称 | 個数 | 材質 | 色 / 表面処理 |
|-----|---------------|----|----------------------------|---------------------------------------|
| 1 | フロントフィート | 2 | PC+ABS樹脂 (UL94V-0 主成分)、TPE | ブラック, ブラック・ネイビー, グレー・ライトグレー, グレー / シボ |
| 2 | リアフィート | 2 | PC+ABS樹脂 (UL94V-0 主成分)、TPE | ブラック, ブラック・ネイビー, グレー・ライトグレー, グレー / シボ |
| - | 取付ビス (ナベM3×8) | 4 | 鉄 | 三価黒クロメート |
| - | M3用ナット | 4 | 鉄 | 三価黒クロメート |

- 下記図面は代表共通図です。各型番の詳細はホームページよりCAD図・PDF図、3DCADデータをダウンロードしてご確認ください。

取付穴 (フロント)

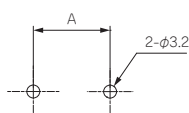

取付穴 (リア)

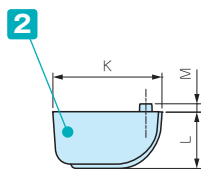
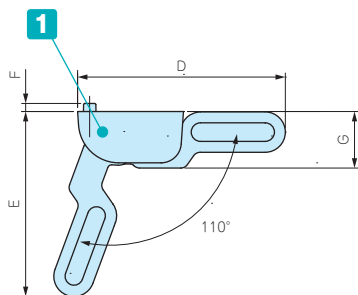
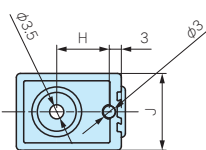
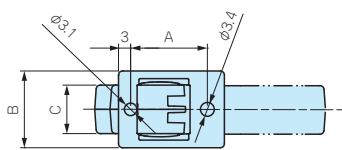
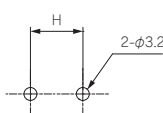

- EX□シリーズの下カバーの幅が185mm以上にあります。ナットスライド用溝を利用して取り付けることができます。(TLW-70E□のみ)
- TLW-46□はナットスライド用溝に取付け出来ません。取付けには穴加工が必要です。

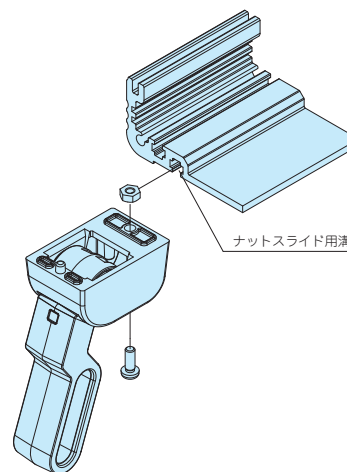

型番・寸法・標準価格

| 型番 | A | B | C | D | E | F | G | H | J | K | L | M | 樹脂色 | TPE色 | 自重 (g) | 標準価格 (税別) / 袋 |
|-----------|----|----|----|------|------|---|------|----|----|----|------|---|--------|------|--------|---------------|
| TLW-46BB | 19 | 19 | 12 | 51.2 | 45.9 | 2 | 14 | 13 | 19 | 27 | 14 | 2 | ブラック | ブラック | 23 | 590 |
| TLW-46NG | 19 | 19 | 12 | 51.2 | 45.9 | 2 | 14 | 13 | 19 | 27 | 14 | 2 | ネイビー | グレー | 23 | 590 |
| TLW-46LG | 19 | 19 | 12 | 51.2 | 45.9 | 2 | 14 | 13 | 19 | 27 | 14 | 2 | ライトグレー | グレー | 23 | 590 |
| TLW-70EBB | — | 25 | 16 | 75.4 | 69 | 3 | 21.5 | — | 25 | 39 | 21.5 | 3 | ブラック | ブラック | 59 | 990 |
| TLW-70ENG | — | 25 | 16 | 75.4 | 69 | 3 | 21.5 | — | 25 | 39 | 21.5 | 3 | ネイビー | グレー | 59 | 990 |
| TLW-70ELG | — | 25 | 16 | 75.4 | 69 | 3 | 21.5 | — | 25 | 39 | 21.5 | 3 | ライトグレー | グレー | 59 | 990 |

型番目次 / Photo INDEX

プラスチックケース

キャリングケース

防水・防塵樹脂ボックス

防水・防塵アルミ/ステンレスボックス

端子ボックス/防水コネクタ/ケーブルグラッド

アルミサッシケース

アルミフレーム/ヒートシンクケース

メタルケース

Raspberry Piケース

フリーサイズケース/フリーサイズパネル

ラックケース/サブラック

棚板/ラックパネル

電池ホルダー/電池ボックス

アクセサリ/機構部品

カスタム製品

技術資料/各種ご案内